

XPS™

GUÍA DE CONFIGURACIÓN



XPS™

GUÍA DE CONFIGURACIÓN

Modelo normativo: P09E

Tipo normativo: P09E001

Notas, precauciones y avisos

 **NOTA:** Una NOTA indica información importante que le ayuda a hacer un mejor uso del equipo.

 **PRECAUCIÓN:** Una PRECAUCIÓN indica la posibilidad de daños en el hardware o la pérdida de datos e informa de cómo evitar el problema.

 **AVISO:** Un mensaje de AVISO indica el riesgo de daños materiales, lesiones o incluso la muerte.

Si ha adquirido un equipo Dell™ n Series, las referencias que aparecen en este documento relativas a los sistemas operativos de Microsoft® Windows® no son aplicables.

La información contenida en este documento puede modificarse sin previo aviso.

© 2010 Dell Inc. Todos los derechos reservados.

Queda estrictamente prohibida la reproducción de estos materiales del modo que sea sin el consentimiento por escrito de Dell Inc.

Marcas comerciales utilizadas en este texto: *Dell*, el logotipo de *DELL*, *XPS*, *Solution Station*, y *DellConnect* son marcas comerciales de Dell Inc.; *Intel*, *Pentium* y *Centrino* son marcas comerciales registradas y *Core* es una marca comercial de Intel Corporation en Estados Unidos y otros países; *Microsoft*, *Windows* y el botón de inicio de *Windows* son bien marcas comerciales o marcas comerciales registradas de Microsoft Corporation en Estados Unidos y otros países; *Blu-ray Disc* es una marca comercial de Blu-ray Disc Association; *Bluetooth* es una marca comercial registrada propiedad de Bluetooth SIG, Inc. y Dell la usa con licencia.

Otras marcas y otros nombres comerciales pueden utilizarse en este documento para hacer referencia a las entidades que los poseen o a sus productos. Dell Inc. renuncia a cualquier interés sobre la propiedad de marcas y nombres comerciales que no sean los suyos.

Contenido

| | | | |
|--|----------|---|-----------|
| Configuración del portátil XPS | 7 | Uso del portátil XPS | 24 |
| Antes de configurar su equipo | 7 | Características de la vista derecha | 24 |
| Conexión del adaptador de CA | 8 | Características de la vista izquierda | 28 |
| Conexión del cable de red (opcional) | 9 | Características de la vista posterior | 30 |
| Pulse el botón de encendido | 10 | Funciones de la base y el teclado del equipo | 32 |
| Configuración de Microsoft Windows | 11 | Luces e indicadores de estado | 36 |
| Crear soporte de recuperación de sistema (recomendado) | 12 | Desactivado de la carga de batería | 37 |
| Instalación de la tarjeta SIM (opcional) | 14 | Posturas del ratón táctil | 38 |
| Activar o desactivar la conexión inalámbrica (opcional) | 16 | Teclas de control multimedia | 40 |
| Configuración de la pantalla de comunicación inalámbrica (opcional) | 18 | Características de la banda de control | 42 |
| Configuración del sintonizador de TV (Opcional) | 20 | Uso de la Unidad óptica | 44 |
| Conexión a Internet (opcional) | 20 | Funciones de la pantalla | 46 |
| | | Posturas en el ratón táctil (opcional) | 48 |

Contenido

| | | | |
|---|-----------|---|-----------|
| Extracción y colocación de la batería . . . | 50 | Uso de las herramientas | |
| Características de software | 52 | de soporte | 66 |
| DataSafe Online Backup de Dell | 53 | Centro de soporte técnico de Dell | 66 |
| Tecnología NVIDIA Optimus | 54 | Mis descargas de Dell | 67 |
| Sensor de caída libre | 55 | Mensajes del sistema | 67 |
| Dell Dock (Opcional) | 56 | Solucionador de problemas | |
| Dell Stage (Opcional) | 57 | de hardware | 69 |
| Solución de problemas. | 59 | Dell Diagnostics | 70 |
| Códigos de sonido | 59 | Restauración del sistema | |
| Problemas con la pantalla táctil | 60 | operativo | 74 |
| Problemas de red | 61 | Restaurar sistema | 75 |
| Problemas de alimentación | 62 | Dell DataSafe Local Backup (Copia de | |
| Problemas con la memoria | 63 | seguridad local Dell DataSafe). | 76 |
| Bloqueos y problemas con | | Soporte de recuperación de sistema . . . | 78 |
| el software | 64 | Factory Image Restore de Dell | 79 |

| | | | |
|---|-----------|--|------------|
| Obtención de ayuda | 81 | Localización de más información y Recursos | 90 |
| Servicio al cliente y asistencia técnica. . . | 82 | Especificaciones | 92 |
| DellConnect | 82 | Apéndice. | 99 |
| Servicios en línea | 83 | Aviso de productos de Macrovision | 99 |
| Servicio automatizado de estado de pedidos | 84 | Información para la NOM o Norma Oficial Mexicana (Sólo para México). . . | 100 |
| Información sobre productos | 84 | Índice | 101 |
| Devolución de productos para su reparación en garantía o para abono . . . | 85 | | |
| Antes de llamar. | 87 | | |
| Cómo ponerse en contacto con Dell . . . | 89 | | |

Configuración del portátil XPS

Esta sección ofrece información sobre la configuración del portátil Dell™ XPS™.

Antes de configurar su equipo

Al situar el equipo, asegúrese de que deja un acceso fácil a la fuente de alimentación, una ventilación adecuada y que lo coloca sobre una superficie nivelada.

Las restricciones del flujo de aire alrededor del portátil pueden hacer que se sobrecaliente. Para evitarlo, asegúrese de que deja al menos 5,1 cm (2 pulgadas) en los lados derecho e izquierdo. Nunca debe colocar el equipo en un espacio cerrado, como un armario o un cajón, cuando esté encendido.

 **AVISO:** No introduzca objetos ni permita que el polvo se acumule en las rejillas de ventilación ni las bloquee. No coloque el equipo Dell en un entorno con poca ventilación, como un maletín cerrado o sobre superficies de tejidos como carpetas o alfombrillas, mientras esté en encendido. La circulación restringida de aire podría dañar el equipo, empeorar su rendimiento o provocar un incendio. El equipo pone en marcha el ventilador cuando alcanza cierta temperatura. El ruido de los ventiladores es normal y no indica ningún problema del equipo o de los ventiladores.

 **PRECAUCIÓN:** Colocar o apilar objetos pesados o cortantes sobre el equipo puede dañarlo de forma permanente.

Conexión del adaptador de CA

Conecte el adaptador de CA al equipo y enchúfelo a una toma de corriente o al protector contra sobretensiones.

⚠ AVISO: El adaptador de CA funciona con tomas de alimentación eléctrica de todo el mundo. No obstante, los conectores de alimentación y los enchufes múltiples varían de un país a otro. El uso de un cable incompatible o la conexión incorrecta del cable a un enchufe múltiple o a la toma eléctrica puede provocar fuego o dañar el equipo de forma permanente.

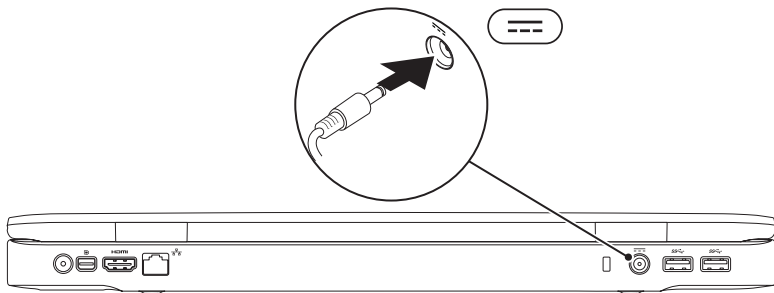

Conexión del cable de red (opcional)

Para usar una conexión de red por cable, conecte el cable de red.

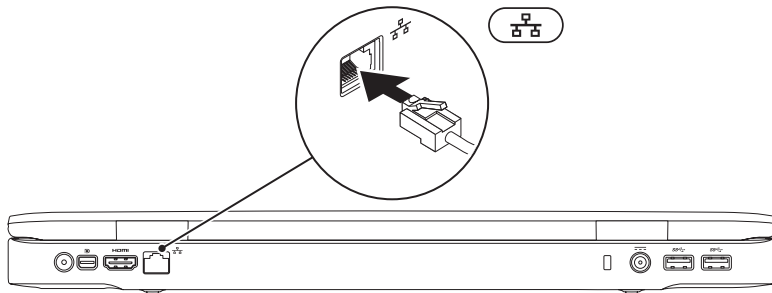

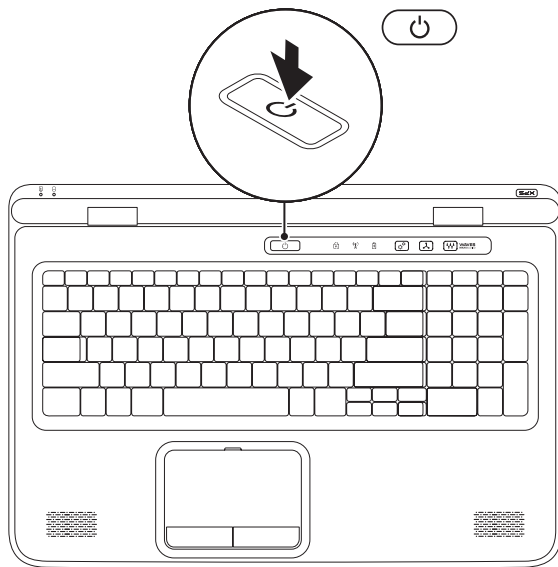

Pulse el botón de encendido



Configuración de Microsoft Windows

Su equipo Dell está preconfigurado con el sistema operativo Microsoft® Windows®. Para instalar Windows por primera vez, siga las instrucciones que se muestran en pantalla. Estos pasos son obligatorios y puede llevar algún tiempo completarlos. Las pantallas de configuración de Windows le llevarán a través de diversos procedimientos, incluyendo la aceptación de los acuerdos de licencia, preferencias de instalación y configuración de una conexión de Internet.

-  **PRECAUCIÓN: No interrumpa el proceso de instalación del sistema operativo. De hacerlo el equipo puede quedar inutilizable y tendrá que volver a instalar el sistema operativo.**
-  **NOTA:** Para un rendimiento óptimo del equipo, se recomienda descargar e instalar el último BIOS y controladores del equipo disponibles en el sitio web disponibles en support.dell.com.
-  **NOTA:** Para obtener más información sobre el sistema operativo y sus funciones, consulte support.dell.com/MyNewDell.

Crear soporte de recuperación de sistema (recomendado)

 **NOTA:** se recomienda crear un disco de recuperación del sistema tan pronto como configure Microsoft Windows.



El disco de recuperación del sistema puede utilizarse para restaurar el equipo a su estado operativo en el momento de la compra, mientras se conservan los archivos de datos (sin necesidad de utilizar el disco del *Sistema operativo*). Puede utilizar el disco de recuperación del sistema si los cambios en el hardware, software, controladores u otros ajustes del sistema hacen que el equipo se encuentre en un estado operativo no deseado.

Necesitará lo siguiente para crear el disco de recuperación del sistema:



- Copia de seguridad local Dell DataSafe
- Memoria USB con una capacidad mínima de 8 GB o DVD-R/DVD+R/Blu-ray Disc™

 **NOTA:** Dell DataSafe Local Backup no admite discos regrabables.

Para crear un disco de recuperación del sistema:

1. Asegúrese de que el adaptador de CA está conectado (consulte "Conexión del adaptador de CA" en la página 8).
 2. Introduzca el disco o memoria USB en el equipo.
 3. Haga clic en **Start** (Inicio)  → **All Programs** (Todos los Programas) → **Dell DataSafe Local Backup**.
 4. Haga clic en **Create Recovery Media** (Crear disco de recuperación).
 5. Siga las instrucciones de la pantalla.
-  **NOTA:** Para obtener información sobre la restauración de su sistema operativo, consulte "Soporte de recuperación del sistema" en la página 78.

Instalación de la tarjeta SIM (opcional)

-  **NOTA:** No se necesita la instalación de una tarjeta SIM si usa una tarjeta EVDO para acceder a Internet.
-  **NOTA:** Se necesita instalar una minitarjeta B-CAS en la ranura para tarjetas SIM para configurar y ver TV digital ISDB-T en Japón.

La instalación en el equipo de una tarjeta de módulo de identificación de suscriptor (SIM) le permite conectarse a Internet. Para acceder a Internet deberá estar dentro de la red de su proveedor de servicios de telefonía móvil.

Para instalar la tarjeta SIM:

1. Apague el equipo.
2. Extraiga la batería (consulte "Extracción y colocación de la batería" en la página 50).
3. En el compartimento de la batería, deslice la tarjeta SIM en la ranura de la tarjeta SIM.
4. Vuelva a colocar la batería (consulte "Extracción y colocación de la batería" en la página 50).
5. Encienda su ordenador.

Para extraer la tarjeta SIM, presiónela y extráigala.

Configuración del portátil XPS

- 1 Compartimento de la batería
- 2 Ranura de la tarjeta SIM
- 3 Tarjeta SIM

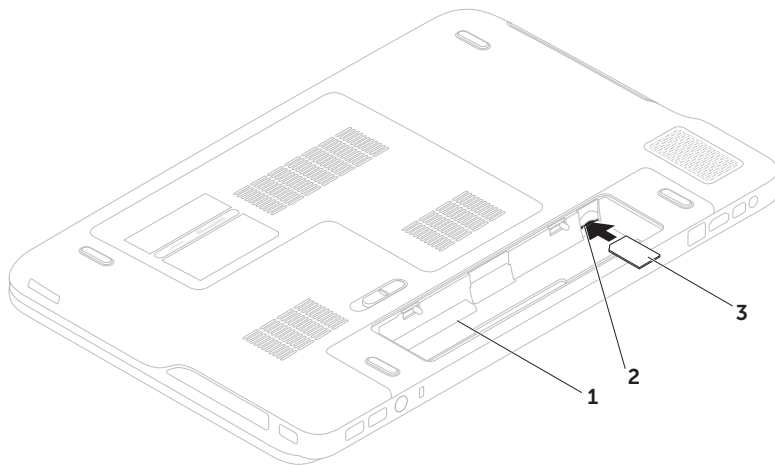

Activar o desactivar la conexión inalámbrica (opcional)

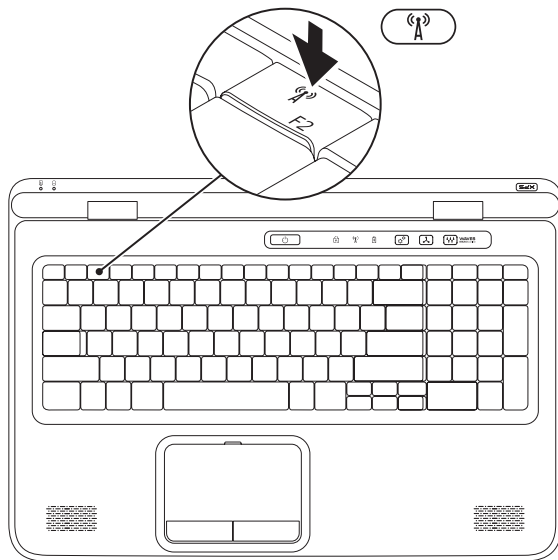

Para activar o desactivar la conexión inalámbrica:

1. Asegúrese de que el equipo está encendido.
2. Pulse la tecla de inalámbrico  de la fila de teclas de función del teclado.
En la pantalla aparecerá el estado actual de las comunicaciones inalámbricas por radio.

Conexión inalámbrica activada



Conexión inalámbrica desactivada



3. Pulse la tecla de inalámbrico  de nuevo para cambiar los estados de activado a desactivado.

 **NOTA:** Esta tecla inalámbrica permite apagar rápidamente todas las comunicaciones de radio (Bluetooth® y WiFi), como cuando se le pide que desactive todas las conexiones inalámbricas por radio en un vuelo.

Configuración de la pantalla de comunicación inalámbrica (opcional)

 **NOTA:** La pantalla de comunicación inalámbrica podría no estar disponible en todos los equipos.

La pantalla de comunicación inalámbrica puede configurarse únicamente en equipos con:

| | |
|----------------------|---|
| Procesador | Intel® Core™ i3-3xx a i7-8xx |
| Controlador de vídeo | Integrado: Tarjeta gráfica HD de Intel Discreto: NVIDIA GeForce GT 435M/445M |
| Tarjeta WLAN | Intel Centrino® 1000/6200/6300 o Intel Centrino Advanced-N + WiMAX 6250 |
| Sistema operativo | Windows 7 Home Premium, Professional o Ultimate |

| | |
|-------------|--|
| Controlador | Si no lo tiene en su equipo, descargue e instale el último controlador para "Intel Wireless Display Connection Manager" (Administrador de conexiones en pantalla de comunicación inalámbrica de Intel) disponible en support.dell.com . |
|-------------|--|

Para configurar la pantalla de comunicación inalámbrica en su equipo:

1. Asegúrese de que el equipo está encendido.
2. Asegúrese de que la conexión inalámbrica está activada (consulte "Activar o desactivar conexión inalámbrica" en la página 16).
3. Conecte el adaptador para pantalla de comunicación inalámbrica al TV.

 **NOTA:** El adaptador para pantalla de comunicación inalámbrica no se envía con su equipo y debe adquirirse por separado.

4. Encienda el TV y el adaptador para pantalla de comunicación inalámbrica.
5. Seleccione la fuente de vídeo apropiada para su TV, como HDMI1, HDMI2 o S-Video.
6. Haga doble clic en el icono  de la pantalla de comunicación inalámbrica de Intel® en el escritorio. Aparecerá la ventana de la **pantalla de comunicación inalámbrica de Intel®**.

7. Seleccione **Scan for available displays** (Buscar pantallas disponibles).
8. Seleccione su adaptador para pantalla de comunicación inalámbrica de la lista **Detected wireless displays** (Pantallas para comunicación inalámbrica).
9. Introduzca el código de seguridad que aparece en su TV.

Para activar la pantalla de comunicación inalámbrica:

1. Haga doble clic en el icono  de la pantalla de comunicación inalámbrica de Intel® en el escritorio. Aparecerá la ventana de la **Intel Wireless Display** (pantalla de comunicación inalámbrica de Intel).
2. Seleccione **Connect to Existing Adapter** (Conectar al adaptador existente).

 **NOTA:** Para obtener más información sobre la pantalla de comunicación inalámbrica, consulte la documentación que se entrega con el adaptador.

Configuración del sintonizador de TV (Opcional)

 **NOTA:** La disponibilidad del sintonizador de TV puede variar según la región.

Para configurar el sintonizador de TV:

1. Inserte la minitarjeta B-CAS en la ranura para tarjetas SIM con el equipo apagado (sólo para Japón).
2. Conecte el cable del TV/antena digital o el adaptor del cable al conector de entrada de antenas de su equipo.
3. Encienda su ordenador.
4. Haga clic en **Inicio**  → **Todos los programas** → **Windows Media Center** → **Tareas** → **Configuración** → **TV**.
5. Siga las instrucciones de la pantalla.

Conexión a Internet (opcional)

Para conectarse a Internet, se necesita un módem o una conexión de red y un proveedor de servicios de Internet (ISP).

Si en el pedido original no se encuentra un módem USB o un adaptador de WLAN, puede comprarlos en www.dell.com.

Configuración de una conexión por cable

- Si utiliza una conexión telefónica, enchufe una línea de teléfono al conector del módem USB externo y a la toma de teléfono de la pared antes de configurar la conexión a Internet.
- Si utiliza una conexión ADSL o de módem por cable o satélite, póngase en contacto con su ISP o el servicio de telefonía móvil para obtener instrucciones de configuración.

Para completar la configuración de la conexión a Internet por cable, siga las instrucciones de "Configuración de la conexión a Internet" en la página 21.

Configuración de una conexión inalámbrica

 **NOTA:** Para configurar el enrutador inalámbrico, consulte la documentación que se envía con el mismo.

Antes de poder usar la conexión de Internet inalámbrica es necesario conectar el enrutador inalámbrico.

Para configurar la conexión en el enrutador inalámbrico:

1. Asegúrese de que la conexión inalámbrica está activada en el equipo (consulte “Activar o desactivar conexión inalámbrica” en la página 16).
2. Guarde y cierre los archivos abiertos y salga de todos los programas activos.
3. Haga clic en **Inicio**  → **Panel de control**.
4. En el cuadro de búsqueda, escriba `red` y haga clic en **Centro de redes y recursos compartidos** → **Conectarse a una red**.
5. Siga las instrucciones de la pantalla para realizar la configuración.

Configuración de la conexión a Internet

Los ISP y sus ofertas varían según el país. Póngase en contacto con su ISP para ver las ofertas que se encuentran disponibles en su país.

Si no puede conectarse a Internet pero anteriormente sí podía conectarse, es posible que el ISP haya interrumpido el servicio. Póngase en contacto con el ISP para comprobar el estado del servicio o intente conectarse más tarde.

Tenga preparada la información del ISP. Si no tiene un ISP, el asistente **Conectarse a Internet** puede servirle de ayuda para conseguir uno.

Configuración del portátil XPS

Para configurar una conexión a Internet:

1. Guarde y cierre los archivos abiertos y salga de todos los programas activos.
2. Haga clic en **Start** (Inicio)  → **Control Panel** (Panel de control).
3. En el cuadro de búsqueda, escriba `red` y haga clic en **Network and Sharing Center** (Centro de redes y recursos compartidos) → **Set up a new connection or network** (Configurar una nueva conexión o red) → **Connect to the Internet** (Conectarse a Internet).

Aparecerá la ventana **Conectarse a Internet**.

-  **NOTA:** Si no sabe qué tipo de conexión seleccionar, haga clic en **Ayuda para elegir** o póngase en contacto con su ISP.
4. Siga las instrucciones de la pantalla y utilice la información de configuración facilitada por el ISP para completar el proceso de configuración.

Uso del portátil XPS

Esta sección ofrece información sobre las características disponibles en el portátil Dell™ XPS™.

Características de la vista derecha

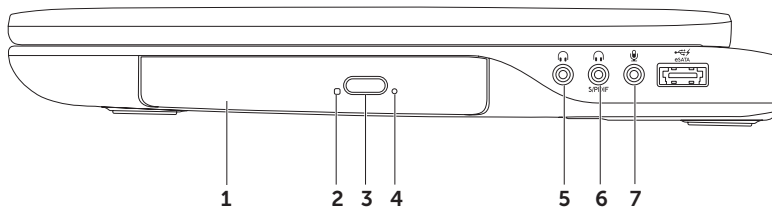



-
- 1 Unidad óptica:** reproduce o graba discos CD, DVD, Blu-ray Discs (opcional). Para más información, consulte "Uso de unidad óptica" en la página 44.

 - 2 Luz de la unidad óptica:** parpadea cuando pulsa el botón de expulsión de la unidad óptica o cuando inserta un disco y está siendo leído.

 - 3 Botón de expulsión de la unidad óptica:** abre la bandeja de la unidad óptica cuando se pulsa.

 - 4 Agujero de expulsión de emergencia:** utilícelo para abrir la bandeja de la unidad óptica si ésta no se abre al pulsar el botón de expulsión. Para más información, consulte "Uso del botón de expulsión de la unidad óptica" en la página 44.

 -  **5 Conector de salida de audio/auriculares:** conecta a un par de auriculares o envía el audio a un altavoz o sistema de sonido.

 -  **6 Conector combinado de auriculares/digital S/PDIF:** conecta amplificadores, altavoces o TV para la salida de audio digital. También puede usarse para conectar un par de auriculares.

 -  **7 Conector de entrada de audio/micrófono:** conecta un micrófono o señal de entrada para los programas de audio.
NOTA: Puede configurar altavoces de canal 5.1 usando los tres conectores de audio (5, 6 y 7) o usando el conector S/PDIF (6).
-

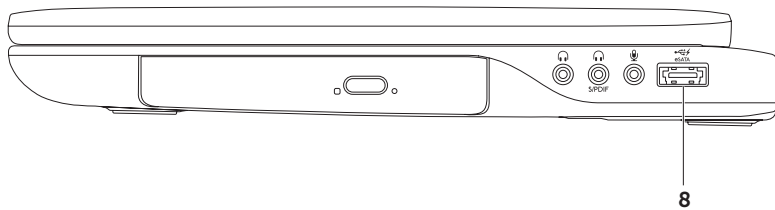

-
- 8  **Conector combinado eSATA/USB con USB PowerShare:** conecta a dispositivos de almacenamiento compatibles con eSATA (como unidades de disco duro externo o unidades ópticas) o dispositivos USB (como un ratón, un teclado, una impresora, una unidad externa o un reproductor MP3). La función del USB PowerShare le permite cargar dispositivos USB cuando el equipo está encendido o apagado o en el estado de suspensión.

NOTA: Es posible que algunos dispositivos USB no se carguen con el equipo apagado o en estado de suspensión. En estos casos, encienda el equipo para cargar el dispositivo.

NOTA: Si apaga el equipo mientras está cargando un dispositivo USB, el dispositivo dejará de cargarse. Para continuar con la carga, desconecte el dispositivo USB y vuelva a conectarlo.

NOTA: El USB PowerShare se apagará automáticamente cuando quede sólo el 10% del total de la batería.

Características de la vista izquierda

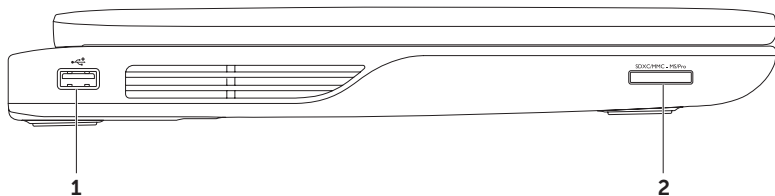

1  **Conector USB 2.0:** conecta a dispositivos USB, como ratones, teclados, impresoras, unidades externas o reproductores MP3.

2  **Lector de tarjetas de memoria multimedia 9 en 1:** ofrece una manera cómoda y rápida de ver y compartir fotos digitales, música y vídeos almacenados en tarjetas de memoria multimedia. Para más información sobre las tarjetas de memoria compatibles, consulte “Especificaciones” en la página 92.

NOTA: El equipo se envía con un panel protector de plástico instalado en la ranura para tarjetas. Los paneles protectores protegen las ranuras no utilizadas del polvo y otras partículas. Guarde el panel protector para utilizarlo cuando no haya ninguna tarjeta de memoria instalada en la ranura; puede que los paneles protectores de otros equipos no sirvan para el suyo.

Características de la vista posterior

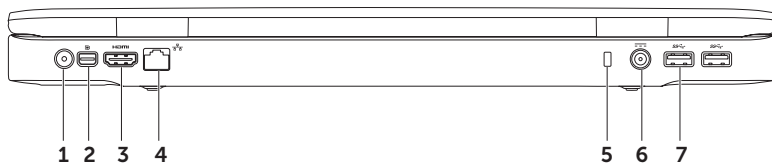

-
- 1 Conector de entrada de antena (en los modelos compatibles):** conecta a una antena externa (incluida) o un cable coaxial (adaptador incluido) para ver programas usando la tarjeta sintonizadora de TV (opcional).

 - 2  Miniconector DisplayPort:** conector estándar de interfaz digital que admite monitores y proyectores DisplayPort externos.

 - 3  Conector HDMI:** conecta a un TV tanto para señales de audio 5.1 como de vídeo.
NOTA: Cuando se usa con un monitor, sólo se puede leer la señal de vídeo.

 - 4  Conector de red:** si usa una señal de red por cable, conecta el equipo a la red o a un dispositivo de banda ancha.







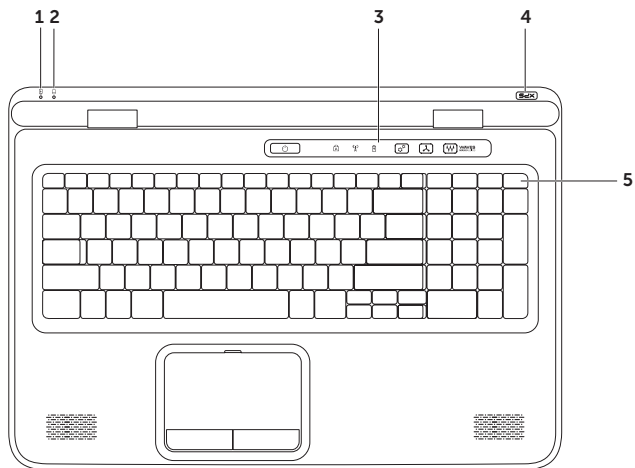

 - 5 Ranura para cable de seguridad:** sujeta cables de seguridad disponibles en el comercio para el equipo.
NOTA: Antes de adquirir un cable de seguridad, asegúrese de que encajará en la ranura del cable de seguridad del equipo.

 - 6  Conector del adaptador de CA:** conecta al adaptador de CA que alimenta el equipo y carga la batería.

 - 7  Conectores USB 3.0 (2):** conectan a dispositivos USB, como ratones, teclados, impresoras, unidades externas o reproductores MP3.
-

Funciones de la base y el teclado del equipo



-
- 1  **Indicador luminoso del estado de la batería:** indica el estado de la carga de la batería. Para obtener más información sobre el indicador luminoso de la batería, consulte "Luces e indicadores de estado" en la página 36.
-
- 2  **Indicador de actividad del disco duro:** se ilumina cuando el equipo lee o escribe datos. Una luz blanca fija indica actividad en el disco duro.
-  **PRECAUCIÓN:** Para evitar que se produzcan pérdidas de datos, no apague nunca el equipo si el indicador de actividad del disco duro está encendido.
-
- 3 **Banda de control:** en esta banda se localiza el botón de encendido, las luces de estado y los controles sensibles al tacto. Para obtener más información sobre la banda de control, consulte "Características de la banda de control" en la página 42.
-
- 4 **Indicador luminoso del logotipo XPS:** la luz en el logotipo XPS indica los estados de la alimentación. Para obtener más información sobre el indicador luminoso del logotipo, consulte "Luces e indicadores de estado" en la página 36.
-
- 5 **Fila de teclas de función:** en esta fila se encuentra las teclas para activar o desactivar la pantalla dual  y la comunicación inalámbrica , la tecla del estado de carga de la batería , las teclas de aumento  y disminución  del brillo, la tecla para activar o desactivar el ratón táctil , y las teclas multimedia.
- Para obtener más información sobre las teclas multimedia, consulte "Teclas de control multimedia" en la página 40.
-

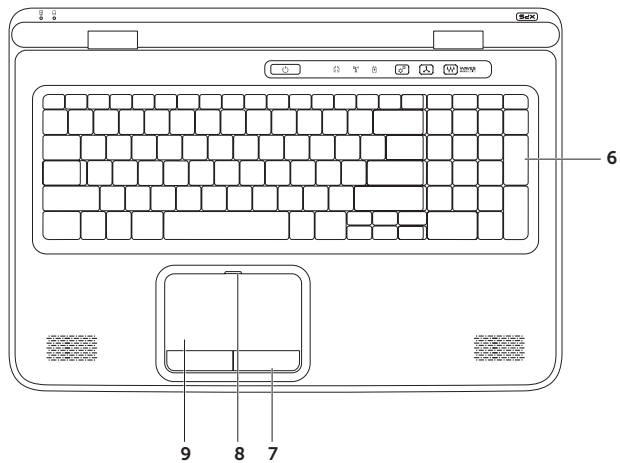

6 Teclado/Teclado retroiluminado (opcional): si ha comprado el teclado retroiluminado opcional, la tecla F6 tiene el icono de teclado retroiluminado . El teclado retroiluminado opcional proporciona visibilidad en entornos oscuros iluminando todos los símbolos de las teclas.

 **Configuración de brillo del teclado retroiluminado/ratón táctil:** pulse la tecla <F6> para alternar entre los tres estados de iluminación (en el orden dado).

- brillo medio de teclado
- brillo completo de teclado
- sin iluminación

7 Botones del ratón táctil: ofrecen las funciones de hacer clic con el botón derecho y el botón izquierdo de un ratón normal.

8 Indicador luminoso del estado del ratón táctil: se enciende si el ratón táctil está desactivado.

9 Ratón táctil: ofrece las funciones de un ratón normal para mover el cursor, arrastrar o mover elementos y hacer clic con el botón izquierdo, tocando la superficie.

El ratón táctil admite las funciones **Desplazamiento**, **Pasar**, **Ampliar** y **Girar**. Para cambiar la configuración del ratón táctil, haga doble clic en el icono del **dispositivo de señalización Synaptics** en el área de notificación del escritorio. Para obtener más información, consulte "Posturas en el ratón táctil" en la página 38.

NOTA: Para activar o desactivar el ratón táctil, pulse la tecla  de la fila de teclas de función del teclado.

Luces e indicadores de estado

Indicador de estado de la batería

| | Estado del indicador luminoso | Estado(s) del equipo | Estado de carga de la batería |
|------------------------|-------------------------------|---|-------------------------------|
| Adaptador de CA | blanco fijo | encendido/espera/ apagado/hibernación | cargando |
| | apagado | encendido/espera/ apagado/hibernación | completamente cargado |
| Batería | ámbar fijo | encendido/en espera | batería baja (<= 10%) |
| | apagado | encendido/espera/ apagado/hibernación apagado/hibernación | sin carga |

Indicador luminoso del botón de encendido o del logotipo XPS

| Estado del indicador luminoso | Estado(s) del equipo |
|-------------------------------|----------------------|
| blanco fijo | encendido |
| blanco parpadeante | modo de espera |
| apagado | apagado/hibernación |

 **NOTA:** Para más información sobre problemas de alimentación, consulte el apartado "Problemas de alimentación" en la página 62.

Desactivado de la carga de batería

Es posible que estando en un avión necesite desactivar la característica de carga de batería. Para hacerlo rápidamente:

1. Asegúrese de que el equipo está encendido.
2. Pulse la tecla del indicador del estado de la batería  en la fila de teclas de función del teclado.
3. En la ficha **Battery Life** (batería), seleccione la casilla de verificación **Disable battery charging** (Desactivar carga de batería).

 **NOTA:** La carga de la batería también puede desactivarse en la utilidad System Setup del BIOS.

Posturas del ratón táctil

Desplazamiento

Le permite desplazarse por los contenidos. La función de desplazamiento incluye:

Desplazamiento automático vertical: le permite desplazarse hacia arriba o abajo de la ventana activa.

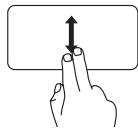

Mueva dos dedos arriba o abajo para desplazar el objeto seleccionado.

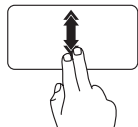

Mueva dos dedos hacia arriba o hacia abajo para activar el desplazamiento automático vertical.

Toque la superficie táctil para detener el desplazamiento automático.

Desplazamiento automático horizontal: le permite desplazarse hacia la izquierda o la derecha de la ventana activa.

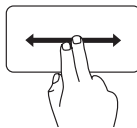

Mueva dos dedos a la derecha o izquierda para desplazar el objeto seleccionado.

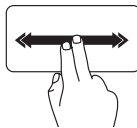

Mueva dos dedos hacia la izquierda o la derecha a un ritmo rápido para activar el desplazamiento automático horizontal.

Toque la superficie táctil para detener el desplazamiento automático.

Pasar

Le permite pasar el contenido hacia adelante o hacia atrás basándose en la dirección del pase.

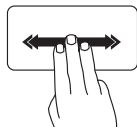

Mueva tres dedos rápidamente en la dirección que desee para pasar el contenido de la ventana activa.

Ampliar

Le permite subir o bajar el aumento del contenido de la pantalla. La función de ampliar incluye:

Presionar: le permite acercar o alejar separando dos dedos o juntándolos en la superficie táctil.

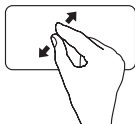

Para acercar:
separe dos dedos para ampliar la vista de la ventana activa.

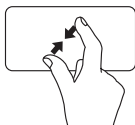

Para alejar:
junte dos dedos para reducir la vista de la ventana activa.

Girar

Le permite girar el contenido activo de la pantalla. La función de girar incluye:

Torcer: le permite girar el contenido activo usando dos dedos; mientras uno está fijo, el otro gira.



Manteniendo el pulgar colocado, mueva el dedo índice en dirección arqueada a la derecha o la izquierda para girar el elemento seleccionado en el sentido de las agujas del reloj o en sentido contrario.

Teclas de control multimedia

Las teclas de control multimedia está situadas en la fila de teclas de función del teclado. Para usar los controles multimedia, pulse la tecla que desee. Puede configurar las teclas de control multimedia del teclado usando la utilidad **System Setup** (Configuración del sistema) del BIOS o el **Centro de movilidad de Windows**.

Programa de configuración del sistema



1. Pulse <F2> durante el POST (Power-On Self-Test [autoprueba de encendido]) para entrar en la utilidad de configuración del sistema (BIOS).
2. En **Function Key Behavior** (Comportamiento de las teclas de función), seleccione **Multimedia Key First** (Primera tecla multimedia) o **Function Key First** (Primera tecla de función).

Multimedia Key First (Primera tecla multimedia): esta es la opción predeterminada. Pulsando cualquier tecla de control multimedia se ejecuta la acción multimedia asociada. Para la función, pulse <Fn> + la tecla de función que desee.

Function Key First (Primera tecla de función): pulsando cualquier tecla de función se ejecuta la función asociada. Para la acción multimedia, pulse <Fn> + la tecla multimedia que desee.

 **NOTA:** La opción **Multimedia Key First** está activa solamente en el sistema operativo.

Centro de movilidad de Windows

1. Pulse las teclas <><X> o toque el control del Centro de movilidad de Windows  en la banda de control para ejecutar el Centro de movilidad de Windows.
2. En **Function Key Row** (Fila de teclas de función), seleccione **Function Key** (Tecla de función) o **Multimedia Key** (Tecla multimedia).



 Silenciar el sonido

 Bajar el nivel de volumen

 Subir el nivel de volumen

 Reproducir la pista o capítulo anteriores

 Reproducir o hacer una pausa

 Reproducir la pista o capítulo siguientes

Características de la banda de control

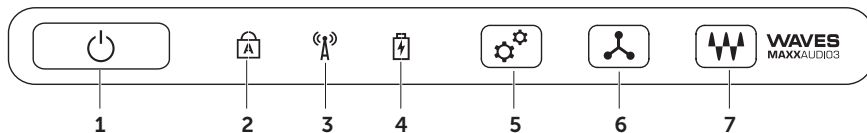



-
-  **Botón e indicador luminoso de encendido:** apaga o enciende el equipo al pulsarse. La luz del botón indica el estado de la alimentación. Para obtener más información sobre el indicador luminoso de alimentación, consulte "Luces e indicadores de estado" en la página 36.

 -  **Indicador luminoso de bloqueo de mayúsculas:** se enciende si el bloqueo de mayúsculas está activado.

 -  **Indicador de estado de comunicación inalámbrica:** se enciende cuando la conexión de red inalámbrica está activada. Para más información, consulte "Activar o desactivar la conexión inalámbrica" en la página 16.

 -  **Indicador luminoso del estado de la batería:** indica el estado de la carga de la batería. Para obtener más información sobre el indicador luminoso de la batería, consulte "Luces e indicadores de estado" en la página 36.
NOTA: La batería está cargando cuando el equipo está alimentado usando el adaptador de CA.

 -  **Control del Centro de movilidad de Windows:** toque para ejecutar el Centro de movilidad de Windows.

 -  **Control de ejecución instantánea:** toque para ejecutar la aplicación predefinida de su elección.

 -  **Control del panel de control del audio:** toque para ejecutar el panel de control de **Dell Audio**. El panel de control permite la configuración en su equipo de una salida de audio de alta calidad. También puede cambiar configuraciones de audio como volumen, altavoz externo y micrófono.
-

Uso de la Unidad óptica

 **PRECAUCIÓN:** No ejerza presión sobre la bandeja de la unidad óptica al abrirla y cerrarla. Mantenga cerrada la bandeja de la unidad óptica cuando no utilice la unidad.

 **PRECAUCIÓN:** No mueva el equipo mientras esté reproduciendo o grabando un disco.

La unidad óptica reproduce o graba discos CD, DVD y Blu-ray (opcional). Cuando introduzca discos en la bandeja de la unidad óptica, asegúrese de que el lado impreso o escrito está hacia arriba.

Para colocar un disco en la unidad óptica:

1. Pulse el botón de expulsión de la unidad óptica.
2. Saque la bandeja.
3. Coloque el disco, con la etiqueta hacia arriba, en el centro de la bandeja y presione hasta que se produzca un chasquido en el pivote central.
4. Vuelva a introducir la bandeja de la unidad óptica en la unidad.

Uso del agujero de expulsión de emergencia

Si la bandeja de la unidad óptica no se abre cuando pulsa el botón de expulsión, puede usar el agujero de expulsión de emergencia para abrir la bandeja. Para abrir la bandeja de la unidad usando el agujero de expulsión de emergencia:

1. Apague el equipo.
2. Inserte algo pequeño y punzante, como un clip, en el agujero de expulsión de emergencia y empuje con firmeza hasta que la bandeja se abra.

-
- 1 Disco
 - 2 Pivote central
 - 3 Bandeja de la unidad óptica
 - 4 Agujero de expulsión de emergencia
 - 5 Botón de expulsión
-

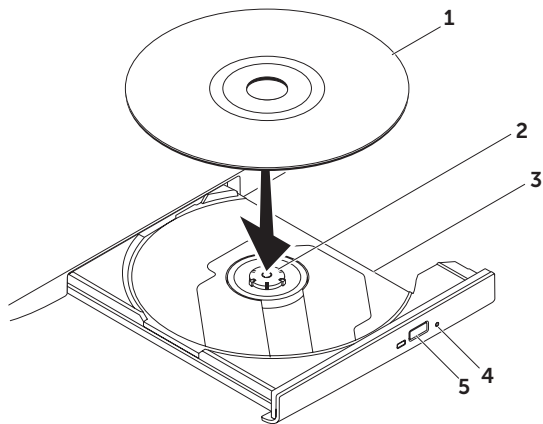

Funciones de la pantalla

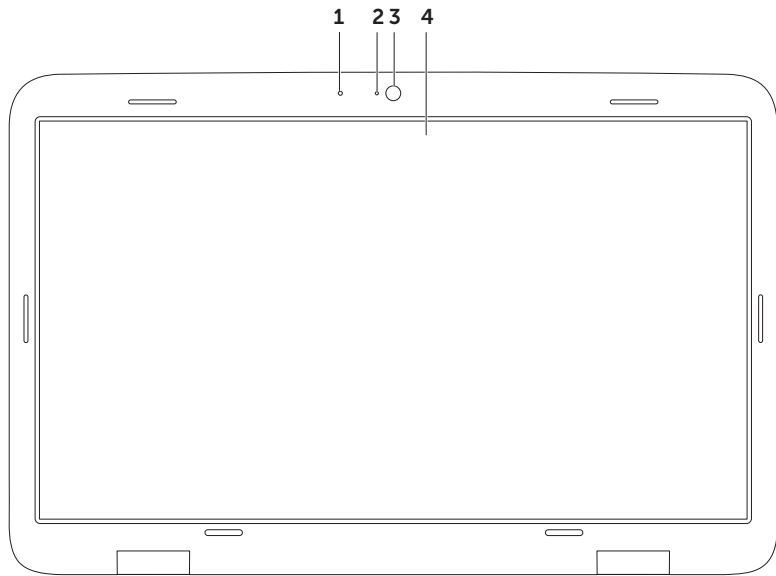

-
- 1 Micrófono:** ofrece un sonido de calidad para la conversación con vídeo y la grabación de voz.
 - 2 Indicador luminoso de actividad de la cámara:** luz que indica cuándo la cámara está encendida o apagada.
 - 3 Cámara:** cámara incorporada para la captura de vídeo, conferencias y charlas. La cámara admite el códec H.264 de compresión de vídeo, lo que ofrece vídeo de alta calidad a bajas velocidades de transmisión de datos.
 - 4 Pantalla:** la pantalla puede variar en función de las selecciones hechas al comprar el equipo. La pantalla es compatible con las características de pantalla táctil si seleccionó esta opción cuando realizó la compra. Para más información sobre las características de pantalla táctil, consulte "Posturas en la pantalla táctil (opcional)" en la página 48.
-

Posturas en el ratón táctil (opcional)

 **NOTA:** Algunas de estas posturas son específicas de la aplicación y puede que no funcionen en todas las aplicaciones.

Ampliar

Le permite subir o bajar el aumento del contenido de la pantalla.

Zoom de presión: le permite acercar o alejar separando dos dedos o juntándolos en la pantalla.



Para acercar:
separe dos dedos para ampliar la vista de la ventana activa.



Para alejar:
junte dos dedos para reducir la vista de la ventana activa.

Alargar

Le permite acceder a información adicional simulando un clic con el botón derecho.

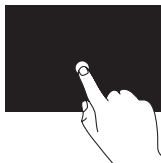

Mantenga un dedo en la pantalla táctil para abrir menús contextuales.

Pasar

Le permite pasar el contenido hacia adelante o hacia atrás basándose en la dirección del pase.

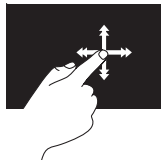

Mueva un dedo rápidamente en la dirección que desee para pasar el contenido por la ventana activa como las páginas de un libro. Pasar también funciona verticalmente cuando se navega por contenidos como imágenes o canciones de una lista de reproducción.

Desplazamiento

Le permite desplazarse por los contenidos. La función de desplazamiento incluye:

Pan: le permite mover el enfoque del objeto seleccionado cuando no está visible todo él.

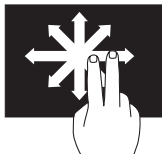

Mueva dos dedos en la dirección que desee para panoramizar el objeto seleccionado.

Desplazamiento automático vertical: le permite desplazarse hacia arriba o abajo de la ventana activa.

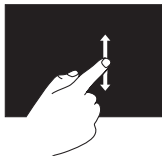

Mueva un dedo hacia arriba o abajo para activar el desplazamiento vertical.

Desplazamiento automático horizontal: le permite desplazarse hacia la izquierda o la derecha de la ventana activa.

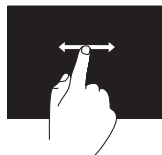

Mueva rápidamente un dedo a la izquierda o la derecha para activar el desplazamiento automático horizontal.

Girar

Le permite girar el contenido activo de la pantalla.

Torcer: le permite girar el contenido activo usando dos dedos.



Manteniendo un dedo o el pulgar colocado, mueva el otro dedo en dirección arqueada a la derecha o la izquierda. También puede girar el contenido activo moviendo los dos dedos en un movimiento circular.

Extracción y colocación de la batería

 **AVISO:** Antes de comenzar cualquiera de los procedimientos de esta sección, siga las instrucciones de seguridad que se entregan con el equipo.

 **AVISO:** El uso de baterías incompatibles puede aumentar el riesgo de incendio o explosión. Este equipo sólo debe usarse con baterías compradas a Dell. No utilice baterías de otros equipos.

 **AVISO:** Antes de extraer la batería, apague el equipo y quite los cables externos (incluyendo el adaptador de CA).

Para extraer la batería:

1. Apague el equipo y dele la vuelta.
2. Deslice el pasador de liberación a la posición de desbloqueo.
3. Levante la batería haciendo ángulo y retírela de la bandeja.

Para volver a colocar la batería:

1. Alinee las lengüetas de la batería con las ranuras del compartimento de la batería.
2. Presione la batería hacia abajo hasta que el pasador de liberación de la batería haga clic.

-
- 1 Pasador de liberación de la batería
-
- 2 Batería
-
- 3 Lengüetas (3)
-

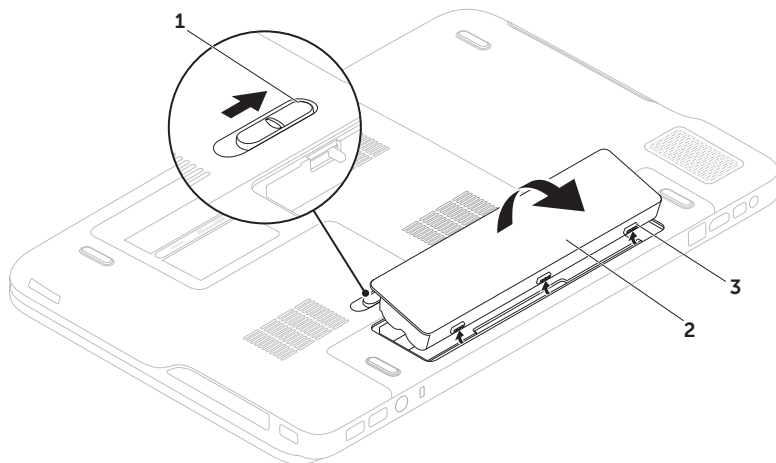

Características de software

Reconocimiento facial FastAccess

El equipo puede tener la función de reconocimiento facial FastAccess. Esta función le ayuda a mantener la seguridad del equipo Dell aprendiendo la apariencia única de su cara, que utiliza para verificar su identidad con el fin de suministrar automáticamente la información de inicio de sesión cuando usted mismo normalmente la introduciría (como al iniciar sesión en su cuenta de Windows o en sitios web con seguridad). Para obtener más información, haga clic en **Iniciar**  **→ Todos los programas** **→ FastAccess**.

Productividad y comunicación

Puede usar el equipo para crear presentaciones, folletos, tarjetas de felicitación y hojas de cálculo. También puede editar y ver fotografías e imágenes. Compruebe el pedido de compra para ver el software que el equipo tiene instalado.

Después de conectarse a Internet, podrá acceder a sitios web, configurar cuentas de correo electrónico, cargar o descargar películas.

Entretenimiento y multimedia

Puede usar el equipo para ver vídeos, jugar, crear sus propios CD/DVD, escuchar música y estaciones de radio en Internet.

Puede descargar o copiar archivos de imágenes y de vídeo de dispositivos portátiles, como cámaras digitales y teléfonos móviles. Las aplicaciones de software opcionales le permiten organizar y crear archivos de música y vídeo que se pueden grabar en disco, guardarse en dispositivos portátiles como reproductores MP3 y dispositivos de entretenimiento manuales, o reproducirse y verse directamente en un TV, proyector o equipo de cine en casa conectado.

DataSafe Online Backup de Dell

 **NOTA:** Dell DataSafe Online es compatible únicamente con sistemas operativos Windows.

 **NOTA:** Se recomienda disponer de una conexión con banda ancha para una mayor velocidad en las cargas y descargas.

Dell DataSafe Online es un servicio automatizado de copia de seguridad y recuperación que le ayuda a proteger los datos y otros archivos importantes de incidentes graves como robos, incendios o desastres naturales. Puede acceder al servicio en el equipo usando una cuenta protegida con contraseña.

Para más información, visite **DellDataSafe.com**.

Para programar la realización de las copias de seguridad:

1. Haga doble clic en el icono de Dell DataSafe Online  del área de notificación del escritorio.
2. Siga las instrucciones de la pantalla.

Tecnología NVIDIA Optimus

Su portátil XPS está equipado con tecnología Optimus de NVIDIA. La tecnología Optimus está diseñada para maximizar el rendimiento y la experiencia del usuario de su equipo, a la vez que minimiza el impacto en la duración de la batería. Le permite combinar la capacidad de procesamiento de gráficos de la unidad de procesamiento integrada de Intel® (GPU) con el GPU discreto NVIDIA mientras ejecuta aplicaciones intensivas de gráficos como juegos en 3D. El GPU NVIDIA está activado únicamente para aplicaciones preestablecidas y por lo tanto, amplía la duración de la batería.

La solución Optimus está activada a través de un perfil de aplicación. Cuando se abre la aplicación, los controladores de vídeo comprueban si la aplicación tiene un perfil de aplicación asociado.

- Si el perfil existe, la GPU NVIDIA se enciende y la aplicación se ejecuta en modo de rendimiento. La GPU NVIDIA se apaga automáticamente cuando se cierra la aplicación.
- Si no hay un perfil de aplicación asociado, se utiliza la GPU integrada de Intel.

NVIDIA actualiza con frecuencia la lista predeterminada de perfiles de aplicación y se descarga automáticamente de su equipo cuando está conectado a Internet.

También puede crear perfiles de aplicación para cualquier aplicación de su equipo. Esto se puede necesitar para utilizar nuevos juegos y aplicaciones que no tienen un perfil de aplicación predeterminado.

Cambio de la configuración del perfil de aplicación

1. Haga clic derecho en el escritorio y seleccione **NVIDIA Control Panel** (Panel de control NVIDIA).
2. En la ventana del **NVIDIA Control Panel**, haga clic en **3D Settings** (Configuraciones en 3D) para ampliar la selección (si no lo está ya) y haga clic en **Manage 3D Settings** (Gestionar configuraciones en 3D).
3. En la ficha **Program Settings** (Configuración de programa), haga clic en **Add** (Añadir) y busque para seleccionar el archivo ejecutable de la aplicación (.exe). Una vez añadido, puede cambiar la configuración para dicha aplicación.

Para cambiar la configuración de una aplicación específica, seleccione la aplicación en la lista **Select a program to customize** (Seleccionar un programa para personalizar) y realice los cambios deseados.

 **NOTA:** Para obtener más información sobre las opciones y configuración del panel de control NVIDIA, haga clic en **Help** (Ayuda).

Sensor de caída libre

El sensor de caída libre protege el disco duro del equipo de posibles daños cuando detecta un estado de caída libre ocasionado por caídas accidentales del portátil. Cuando se detecta una situación de caída libre, el disco duro pasa a un *estado seguro* con el fin de protegerlo contra daños en el cabezal de lectura/escritura y la posible pérdida de datos. El disco duro vuelve al funcionamiento normal cuando ya no se detecte el estado de caída libre.

Dell Dock (Opcional)

El Dell Dock es un grupo de iconos que le ofrecen fácil acceso a aplicaciones muy usadas como archivos y carpetas. El Dock se puede personalizar:

- Añadiendo o eliminando iconos
- Agrupando en categorías iconos relacionados
- Cambiando el color y la ubicación del Dock
- Cambiando el comportamiento de los iconos



Añadir una categoría

1. Haga clic con el botón derecho en Dock, haga clic en **Add** (Agregar) → **Category** (Categoría). Se mostrará la ventana **Add/Edit Category** (Agregar/editar categoría).
2. Escriba el título de la categoría en el campo **Title** (Título).
3. Seleccione un icono para la categoría en **Select an image** (Seleccionar una imagen): box (caja).
4. Haga clic en **Save** (Guardar).

Añadir un icono

Seleccione y arrastre el icono al Dock o una categoría.

Eliminar una categoría o icono

1. Haga clic derecho en la categoría o icono en el Dock y haga clic en **Delete shortcut** (Eliminar acceso directo) o **Delete category** (Eliminar categoría).
2. Siga las instrucciones de la pantalla.

Personalizar el Dock

1. Haga clic derecho en el Dock y en **Advanced Setting...** (Configuración avanzada...)
2. Elija la opción deseada para personalizar el Dock.

Dell Stage (Opcional)

El software Dell Stage ofrece acceso a sus aplicaciones favoritas de medios y varios toques.

Para abrir Dell Stage, haga clic en **Iniciar**  → **Todos los programas** → **Dell Stage** → **Dell Stage**.

 **NOTA:** Algunas de las aplicaciones de Dell Stage pueden abrirse también desde el menú **Todos los programas**.

Puede personalizar Dell Stage como se indica:

- Reubicar el acceso rápido a una aplicación: seleccione y mantenga pulsado el acceso rápido a la aplicación hasta que parpadee y entonces arrastre el acceso rápido a la ubicación deseada en Dell Stage.
- Minimizar: arrastre la ventana de Dell Stage al final de la pantalla.
- Personalizar: seleccione el icono de configuración y elija la opción deseada.

Estas son las aplicaciones disponibles en Dell Stage:

-  **NOTA:** Algunas de las aplicaciones podrían no estar disponibles según las selecciones realizadas cuando realizó la compra del equipo.
- **MÚSICA:** reproduzca música y busque en su archivos de música por álbum, intérprete o título de canción. También puede escuchar estaciones de radio de todo el mundo. La aplicación Napster es opcional y le permite descargar canciones cuando se conecta a Internet.
- **YOUPAINT:** dibuje y edite dibujos.
- **JUEGOS:** juegue juegos táctiles.
- **DOCUMENTOS:** ofrece acceso rápido a la carpeta Documents (Documentos) de su equipo.

Uso del portátil XPS

- **FOTO:** vea, organice y edite sus imágenes. Puede crear presentaciones y colecciones de imágenes y enviarlas a **Facebook** o **Flickr** cuando se conecta a Internet.
- **DELL WEB:** ofrece una vista previa de hasta cuatro de sus páginas Web favoritas. Haga clic o pulse la vista previa de la página Web para abrirla en el navegador.
- **VIDEO:** vea vídeos. La aplicación opcional CinemaNow permite la compra o alquiler de películas y programas de TV cuando se conecta a Internet.
- **ACCESOS RÁPIDOS:** ofrecen acceso rápido a los programas que más usa.
- **STICKYNOTES:** cree notas o recordatorios usando el teclado o la pantalla táctil. Estas notas aparecerán en el panel del boletín la próxima vez que acceda a STICKYNOTES. También puede guardar notas en su escritorio.
- **Web Tile:** ofrece una vista previa de hasta cuatro de sus páginas Web favoritas. Aquí puede añadir, editar o borrar una vista previa de una página Web. Haga clic o pulse la vista previa de la página Web para abrirla en el navegador. También puede crear varios Web Tiles en Apps Gallery (Galería de aplicaciones).

Solución de problemas

Esta sección ofrece información sobre la solución de problemas del equipo. Si no puede resolver el problema usando las siguientes indicaciones, consulte "Uso de las herramientas de soporte" en la página 66 o "Cómo ponerse en contacto con Dell" en la página 89.

 **AVISO: Sólo personal debidamente preparado puede quitar la cubierta del equipo. Consulte el *Manual de servicio* en support.dell.com/manuals para ver instrucciones avanzadas de servicio.**

Códigos de sonido

Si hay errores o problemas, es posible que el equipo emita una serie de sonidos durante el inicio. Esta serie de sonidos, denominada códigos de sonido, identifica un problema. Si ocurre esto, anote el código de sonidos y póngase en contacto con Dell (consulte "Cómo ponerse en contacto con Dell" en la página 89).

 **NOTA:** Para cambiar piezas, consulte el *Manual de servicio* en support.dell.com.

| Código de sonido | Possible problema |
|------------------|--|
| Uno | Posible fallo de la placa base: error de la suma de comprobación de la ROM del BIOS |
| Dos | No se detectó RAM NOTA: Si instaló o sustituyó el módulo de memoria, asegúrese de que el módulo está asentado correctamente. |
| Tres | Posible error de la placa base: error del juego de chips |
| Cuatro | Fallo de lectura/escritura de la RAM |
| Cinco | Fallo del reloj de tiempo real |
| Seis | Fallo de tarjeta o chip de vídeo |
| Siete | Fallo del procesador |
| Ocho | Fallo de la pantalla |

Problemas con la pantalla táctil

Algunas o todas las funciones de varios toques no funcionan:

- Es posible que algunas funciones de varios toques estén deshabilitadas. Para activarlas, haga doble clic en el icono **Flicks** (Pasar)  en el área de notificación del escritorio. En la ventana **Pen and Touch** (Escriba y toque), seleccione la ficha **Touch** (Tocar) y asegúrese de que las opciones **Use your finger as an input device** (Use su dedo como dispositivo de entrada) y **Enable multi-touch gestures and inking** (Permitir posturas de varios toques y tinta) están seleccionadas.
- Es posible que la aplicación no admita la función de varios toques.
- La pantalla táctil está calibrada de fábrica y no necesita volver a calibrarse. Si prefiere calibrar la pantalla táctil, haga clic en **Iniciar**  → **Panel de control** → **Hardware y sonido** → **Configuración de Tablet PC** → **Calibrar...**

 **NOTA:** Una calibración inadecuada puede ocasionar una sensibilidad defectuosa de la pantalla.

Si la pantalla táctil empieza a perder sensibilidad: la pantalla táctil puede tener partículas extrañas (como notas adhesivas) que están bloqueando los sensores táctiles. Para eliminar estas partículas:

1. Apague el equipo.
2. Desconecte el adaptador de CA del enchufe de la corriente.

 **PRECAUCIÓN:** No utilice agua o líquidos de limpieza para limpiar la pantalla táctil.

3. Utilice un trapo limpio y sin pelusa (puede rociar un limpiador suave no abrasivo o agua en el trapo, si es necesario, pero no en la pantalla) y frote la superficie y los lados de la pantalla táctil para eliminar cualquier suciedad o huellas dactilares que pueda haber.

Problemas de red

Conexiones inalámbricas

Si se pierde la conexión de red: el enrutador inalámbrico está desconectado o la conexión inalámbrica ha sido desactivada en el equipo.

- Compruebe el enrutador inalámbrico para asegurarse de que está encendido y conectado a la fuente de datos (módem por cable o concentrador de red).
- Asegúrese de que la conexión inalámbrica está activada en el equipo (consulte "Activar o desactivar conexión inalámbrica" en la página 16).
- Vuelva a establecer la conexión al enrutador inalámbrico (consulte "Configuración de una conexión inalámbrica" en la página 21).
- Puede haber interferencias bloqueando o interrumpiendo la conexión inalámbrica. Trate de acercar el equipo al enrutador inalámbrico.

Conexiones por cable

Si se ha perdido la conexión de red por cable: el cable de red está suelto o dañado.

- Compruebe el cable de red para asegurarse de que está enchufado y que no está dañado.

Problemas de alimentación

Si el indicador luminoso de encendido está apagado: el equipo está en el modo de hibernación, apagado o no recibe corriente.

- Pulse el botón de encendido. El equipo reanuda el funcionamiento normal si no está apagado o en el modo de hibernación.
- Vuelva a conectar el cable del adaptador de CA al conector de alimentación del equipo y a la toma eléctrica.
- Si el cable del adaptador de CA está conectado a una regleta de enchufes, asegúrese de que ésta a su vez está conectada a una toma eléctrica y de que está encendida. Además, desvíe los dispositivos de protección de la alimentación, las regletas de enchufes y los alargadores de alimentación para comprobar que el equipo se enciende correctamente.

- Asegúrese de que la toma eléctrica funciona; para ello, pruébela con otro dispositivo, por ejemplo, una lámpara.
- Compruebe las conexiones de cable del adaptador de CA. Si el adaptador de CA tiene una luz, asegúrese de que está encendido.

Si el indicador luminoso de encendido está en color blanco fijo y el equipo no responde: es posible que la pantalla no responda.

- Pulse el botón de encendido hasta que el equipo se apague y vuélvalo a encender.
- Si el problema persiste, póngase en contacto con Dell (consulte *Cómo ponerse en contacto con Dell* en la página 89).

Si el indicador luminoso de alimentación parpadea en blanco: el equipo está en estado de espera o es posible que la pantalla no responda.

- Pulse una tecla del teclado, mueva el ratón conectado o un dedo sobre la superficie táctil o pulse el botón de encendido para reanudar el funcionamiento normal.

- Si la pantalla no responde, pulse el botón de encendido hasta que el equipo se apague y vuelva a encenderlo.
- Si el problema persiste, póngase en contacto con Dell (consulte Cómo ponerse en contacto con Dell en la página 89).

Si encuentra alguna interferencia que dificulte la recepción del equipo:

alguna señal está creando interferencias interrumpiendo o bloqueando otras señales.

Algunas de las causas de las interferencias son:

- Alargadores de alimentación, de teclado y de ratón.
- Demasiados dispositivos conectados a una regleta de enchufes.
- Varias regletas de enchufes conectadas a la misma toma eléctrica.

Problemas con la memoria

Si recibe un mensaje que indica que la memoria es insuficiente:

- Guarde y cierre todos los archivos abiertos y salga de todos los programas que estén abiertos y no los utilice para ver si así se resuelve el problema.
- Consulte la documentación del software para ver los requisitos mínimos de memoria. Si es necesario, instale memoria adicional (consulte el *Manual de servicio* en **support.dell.com/manuals**).
- Vuelva a asentar el módulo o módulos en los conectores (consulte el *Manual de servicio* en **support.dell.com/manuals** para ver instrucciones).
- Si el problema persiste, póngase en contacto con Dell (consulte Cómo ponerse en contacto con Dell en la página 89).

Si tiene otros problemas con la memoria:

- Ejecute los Dell Diagnostics (consulte "Dell Diagnostics" en la página 70).
- Si el problema persiste, póngase en contacto con Dell (consulte Cómo ponerse en contacto con Dell en la página 89).

Bloqueos y problemas con el software

Si el equipo no se inicia: asegúrese de que el cable del adaptador de CA está bien conectado al equipo y a la toma eléctrica.

Un programa no responde:

Finalice el programa:

1. Pulse <Ctrl><Shift><Esc> simultáneamente.
2. Haga clic en **Aplicaciones**.
3. Seleccione el programa que ha dejado de responder.
4. Haga clic en **Finalizar tarea**.

Si un programa falla repetidamente:

compruebe la documentación del software. En caso necesario, desinstale y vuelva a instalar el programa.

 **NOTA:** Normalmente el software incluye instrucciones de instalación en su documentación o en el CD.

Si el equipo deja de responder o aparece una pantalla de color azul fijo:

 **PRECAUCIÓN:** Es posible que se pierdan datos si no puede apagar el sistema operativo.

Si no puede conseguir que responda pulsando una tecla o moviendo el ratón, pulse el botón de alimentación durante unos 8 ó 10 segundos como mínimo (hasta que se apague el equipo). A continuación, reinicie el equipo.

Se ha diseñado un programa para un sistema operativo anterior de Microsoft® Windows®:

Ejecute el asistente para compatibilidad de programas. El Asistente para compatibilidad de programas configura un programa de manera que se ejecute en un entorno similar a los sistemas operativos de versiones anteriores de Microsoft Windows.

Para ejecutar el asistente para compatibilidad de programas:

1. Haga clic en **Iniciar**  → **Panel de control** → **Programas** → **Ejecutar programas realizados para versiones anteriores de Windows**.
2. En la pantalla de bienvenida, haga clic en **Siguiente**.
3. Siga las instrucciones de la pantalla.

Si tiene otros problemas de software:

- Realice inmediatamente una copia de seguridad de los archivos.
- Utilice un programa de búsqueda de virus para comprobar la unidad de disco duro o los CD.
- Guarde y cierre todos los archivos o programas abiertos y apague el equipo a través del menú **Iniciar** .
- Compruebe la documentación del software o póngase en contacto con el fabricante de software para obtener información sobre la solución de problemas:

- Asegúrese de que el programa sea compatible con el sistema operativo instalado en el equipo.
- Asegúrese de que el equipo cumple los requisitos mínimos de hardware necesarios para ejecutar el software. Consulte la documentación del software para obtener más información.
- Asegúrese de que el programa esté instalado y configurado correctamente.
- Compruebe que los controladores de dispositivo sean compatibles con el programa.
- Si es necesario, desinstale el programa y, a continuación, vuelva a instalarlo.
- Escriba cualquier mensaje de error que pueda mostrarse para ayudarle a resolver el problema cuando se ponga en contacto con Dell.

Uso de las herramientas de soporte

Centro de soporte técnico de Dell

El **Centro de soporte técnico de Dell** le ayuda a encontrar el servicio, asistencia técnica e información específica sobre el sistema que necesita.

Para iniciar la aplicación, haga clic en el icono  en el área de notificación del escritorio.

La página de inicio del **Centro de soporte técnico de Dell** muestra el número de modelo del equipo, la etiqueta de servicio, el código de servicio rápido y la información de contacto de servicio.

La página principal también le facilita vínculos para acceder a:

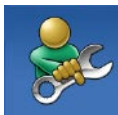

Autoayuda (solución de problemas, seguridad, rendimiento del sistema, red e Internet, copias de seguridad y recuperación, y el sistema operativo Windows Vista).



Alertas (alertas de soporte técnico importantes para su equipo)



Asistencia de Dell (soporte técnico con DellConnect™, servicio de atención al cliente, formación y tutoriales, cómo obtener ayuda con Solution Station™ y exploración en línea con PCCheckUp)



Acerca del sistema (documentación del sistema, información sobre la garantía, información sobre el sistema, actualizaciones y accesorios)

Para obtener más información sobre el **Centro de soporte técnico de Dell** y las herramientas de soporte disponibles, visite **DellSupportCenter.com**.

Mis descargas de Dell

 **NOTA:** Mis descargas Dell puede no estar disponible en todas las zonas.

Algún software preinstalado en su nuevo equipo Dell no incluye un CD o DVD de copia de seguridad. Este software está ahora disponible en el sitio Web Mis descargas de Dell. Desde este sitio web puede descargar el software disponible para su reinstalación o crear su propio soporte de copia de seguridad.

Para registrarse y utilizar Mis descargas Dell:

1. Visite **[DownloadStore.dell.com/media](https://www.dell.com/mediadownloadstore)**.
2. Siga las instrucciones en pantalla para registrarse y descargar el software.
3. Reinstale o cree un soporte de copia de seguridad del software para su uso futuro.

Mensajes del sistema

Si el equipo tiene un problema o un error, es posible que muestre un mensaje del sistema que le ayudará a identificar la causa y la acción que se necesita para resolver el problema.

 **NOTA:** Si el mensaje que recibe no figura en los siguientes ejemplos, consulte la documentación del sistema operativo o del programa que se estaba ejecutando cuando ha aparecido el mensaje o "Cómo ponerse en contacto con Dell" en la página 89.

CMOS checksum error (Error de la suma de comprobación del CMOS): posible fallo de la placa base o batería RTC baja. Cambie la batería (consulte el *Manual de servicio* en support.dell.com/manuals) o “Cómo ponerse en contacto con Dell” en la página 89 para obtener ayuda).

Hard-disk drive failure (Error de la unidad de disco duro): posible fallo de la unidad de disco duro durante la prueba de inicio. Para obtener asistencia póngase en contacto con Dell. Consulte “Cómo ponerse en contacto con Dell” en la página 89.

Hard-disk drive read failure (Error de lectura de la unidad de disco duro): posible fallo de la unidad de disco duro durante la prueba de inicio del disco duro. Para obtener asistencia póngase en contacto con Dell. Consulte “Cómo ponerse en contacto con Dell” en la página 89.

No boot device available (No hay ningún dispositivo de inicio disponible): no hay partición de inicio en la unidad de disco duro, el cable de la unidad de disco duro está suelto o no existe ningún dispositivo de inicio.

- Si la unidad de disco duro es el dispositivo de inicio, asegúrese de que los cables están conectados y de que la unidad está instalada correctamente y dividida en particiones como dispositivo de inicio.
- Introduzca la configuración de sistema y asegúrese de que la información de la secuencia de inicio es correcta (consulte el *Manual de servicio* en support.dell.com/manuals).

CAUTION - Hard Drive SELF MONITORING SYSTEM has reported that a parameter has exceeded its normal operating range. Dell recommends that you back up your data regularly. A parameter out of range may or may not indicate a potential hard drive problem (PRECAUCIÓN: El SISTEMA DE AUTOVIGILANCIA del disco duro ha detectado que un parámetro excede de su margen normal de funcionamiento. Dell recomienda que realice copias de seguridad con regularidad. Un parámetro que se halle fuera del margen puede indicar o no un problema potencial de la unidad de disco duro): error S.M.A.R.T, posible error de la unidad de disco duro. Para obtener asistencia póngase en contacto con Dell. Consulte "Cómo ponerse en contacto con Dell" en la página 89.

Solucionador de problemas de hardware

Si durante la instalación del sistema operativo un dispositivo no se detecta o bien se detecta pero no está configurado correctamente, puede utilizar el **solucionador de problemas de hardware** para resolver la incompatibilidad.

Para iniciar el solucionador de problemas de hardware:

1. Haga clic en **Iniciar**  → **Ayuda y soporte técnico**.
2. Escriba `hardware troubleshooter` (solucionador de problemas de hardware) en el campo de búsqueda y pulse <Entrar> para iniciar la búsqueda.
3. En los resultados de la búsqueda seleccione la opción que mejor describa el problema y siga el resto de pasos para solucionarlo.

Dell Diagnostics

Si tiene problemas con el equipo, realice las pruebas del apartado “Bloqueos y problemas con el software” de la página 64 y ejecute Dell Diagnostics antes de ponerse en contacto con Dell para solicitar asistencia técnica.

 **NOTA:** Los Dell Diagnostics sólo funcionan en los ordenadores Dell.

 **NOTA:** El disco *Drivers and Utilities* podría no entregarse con su equipo.

Asegúrese de que el dispositivo que desea probar se muestra en el programa de configuración del sistema y está activo. Pulse <F2> durante el POST (Power-On Self-Test [autoprueba de encendido]) para entrar en la utilidad de configuración del sistema (BIOS).

Inicie los Dell Diagnostics (Diagnósticos de Dell) desde el disco duro o desde el disco *Drivers and Utilities* (Controladores y utilidades).

Inicio de Dell Diagnostics desde la unidad de disco duro

Los Dell Diagnostics están situados en una partición oculta para la utilidad de diagnóstico (Diagnostic) de la unidad de disco duro.

 **NOTA:** Si el equipo no muestra ninguna imagen en la pantalla, póngase en contacto con Dell (consulte “Cómo ponerse en contacto con Dell” en la página 89).

1. Asegúrese de que el equipo está conectado a una toma eléctrica que se sepa funciona correctamente.
2. Encienda (o reinicie) el equipo.
3. Cuando aparezca el logotipo DELL™, pulse <F12> inmediatamente. Seleccione **Diagnostics** del menú de inicio y pulse <Entrar>. Esto puede abrir la evaluación del sistema previa al inicio (PSA) en su equipo.

 **NOTA:** Si espera demasiado y aparece el logotipo del sistema operativo, siga esperando hasta que aparezca el escritorio de Microsoft® Windows®; a continuación, apague el equipo e inténtelo de nuevo.

 **NOTA:** Si aparece un mensaje indicando que no se ha encontrado ninguna partición para la utilidad de diagnóstico, ejecute los Dell Diagnostics desde el disco *Drivers and Utilities* (Controladores y utilidades).

Si se invoca PSA:

- a. El PSA empezará a ejecutar pruebas.
- b. Si la PSA se realiza con éxito, aparece el siguiente mensaje: `"No problems have been found with this system so far. Do you want to run the remaining memory tests? This will take about 30 minutes or more. Do you want to continue? (Recommended)."` ("No se han encontrado problemas en este sistema hasta el momento. ¿Desea ejecutar las restantes pruebas de memoria? Esto llevará aproximadamente 30 minutos o más. ¿Desea continuar? (Recomendado).")

- c. Si experimenta problemas con la memoria, pulse <y>; si no hay problemas, pulse <n>. Aparecerá el siguiente mensaje: `"Booting Dell Diagnostic Utility Partition. Press any key to continue."` ("Iniciando la partición de la utilidad Dell Diagnostics. Pulse cualquier tecla para continuar.")
- d. Pulse cualquier tecla para ir a la ventana **Elegir una opción.**



Si no se solicita PSA:

Pulse cualquier tecla para iniciar los Dell Diagnostics en la partición de la utilidad de diagnósticos del disco duro y vaya a la ventana **Elegir una opción.**

4. Seleccione la prueba que desee ejecutar.

5. Si se produce un problema durante una prueba, aparecerá un mensaje con un código de error y una descripción del problema. Anote el código de error y la descripción del problema y póngase en contacto con Dell (consulte "Cómo ponerse en contacto con Dell" en la página 89).
 **NOTA:** La etiqueta de servicio del equipo se muestra en la parte superior de cada pantalla de prueba. La etiqueta de servicio le ayuda a identificar el equipo cuando se pone en contacto con Dell.
6. Cuando las pruebas hayan terminado, cierre la pantalla de la prueba para volver a la pantalla **Choose An Option** (Elegir una opción).
7. Para salir de los Dell Diagnostics y reiniciar el equipo, haga clic en **Exit** (Salir).

Iniciar Dell Diagnostics desde el disco Drivers and Utilities

-  **NOTA:** El disco *Drivers and Utilities* (Controladores y utilidades) podría no entregarse con su equipo.
1. Introduzca el disco *Drivers and Utilities* (Controladores y utilidades).
 2. Apague y vuelva a acender el equipo. Cuando aparezca el logo de DELL™, pulse <F12> inmediatamente.
 **NOTA:** Si espera demasiado y aparece el logotipo del sistema operativo, siga esperando hasta que aparezca el escritorio de Microsoft Windows; a continuación, apague el equipo e inténtelo de nuevo.
-  **NOTA:** Los pasos a continuación cambian la secuencia de inicio sólo una vez. En el siguiente inicio, el equipo se iniciará con los dispositivos especificados en el programa de configuración del sistema.

3. Cuando aparezca la lista de dispositivos de inicio, resalte **CD/DVD/CD-RW** y pulse <Enter>.
 4. Seleccione la opción **Seleccionar desde CD-ROM** del menú que aparece y pulse <Entrar>.
 5. Pulse 1 para iniciar el menú del CD y <Entrar> para continuar.
 6. Seleccione **Run the 32 Bit Dell Diagnostics** (Ejecutar los Dell Diagnostics de 32 bits) en la lista numerada. Si se enumeran varias versiones, seleccione la más adecuada para su equipo.
 7. Seleccione la prueba que desee ejecutar.
 8. Si se produce un problema durante una prueba, aparecerá un mensaje con un código de error y una descripción del problema. Anote el código de error y la descripción del problema y póngase en contacto con Dell (consulte "Cómo ponerse en contacto con Dell" en la página 89).
-  **NOTA:** La etiqueta de servicio del equipo se muestra en la parte superior de cada pantalla de prueba. La etiqueta de servicio le ayuda a identificar el equipo cuando se pone en contacto con Dell.
9. Cuando las pruebas hayan terminado, cierre la pantalla de la prueba para volver a la pantalla **Choose An Option** (Elegir una opción).
 10. Para salir de los Dell Diagnostics y reiniciar el equipo, haga clic en **Exit** (Salir).
 11. Extraiga el disco *Drivers and Utilities* (Controladores y utilidades).

Restauración del sistema operativo

Puede restaurar el sistema operativo en su equipo utilizando cualquiera de las siguientes opciones:

⚠ PRECAUCIÓN: Usando Dell Factory Image Restore o el disco del *sistema operativo* para restaurar el sistema operativo, se borran permanentemente todos los archivos del equipo. Si es posible, cree una copia de seguridad de sus archivos de datos antes de utilizar estas opciones.

| Opción | Uso |
|--|---|
| Restaurar sistema | como primera solución |
| Copia de seguridad local Dell DataSafe | cuando System Restore no resuelva su problema |
| Disco de recuperación del sistema | cuando el fallo del sistema operativo impide el uso de System Restore (Restaurar sistema) y DataSafe Local Backup cuando se instala el software Dell instalado de fábrica en un disco duro recientemente instalado |
| Factory Image Restore de Dell | para restaurar su equipo al estado operativo que tenía cuando se lo entregaron |
| Disco del <i>Sistema operativo</i> | para reinstalar únicamente el sistema operativo en su equipo |

✍ NOTA: El disco del *Sistema operativo* podría no entregarse con su equipo.

Restaurar sistema

El sistema operativo Microsoft® Windows® proporciona la opción Restaurar sistema, que permite restaurar el equipo a un estado operativo anterior del equipo (sin que ello afecte a los archivos de datos) si, al realizar cambios en el hardware, en el software o en otros valores del sistema, el equipo se encuentra en un estado operativo no deseado. Cualquier cambio que haga Restaurar el sistema en el equipo será totalmente reversible.

 **PRECAUCIÓN:** Realice copias de seguridad periódicas de los archivos de datos. La función Restaurar sistema no supervisa ni recupera los archivos de datos.

Inicio de Restaurar el sistema

1. Haga clic en **Start** (Inicio) .
2. En el cuadro de búsqueda escriba Restaurar el sistema y pulse <Entrar>.

 **NOTA:** Es posible que aparezca la ventana **Control de cuentas de usuario**. Si es usted un administrador del equipo, haga clic en **Continuar**; en caso contrario, póngase en contacto con su administrador para continuar con la acción que desee.

3. Haga clic en **Next** (Siguiente) y siga las instrucciones de la pantalla.

En el caso de que Restaurar el sistema no resuelva el problema, puede deshacer la última restauración del sistema.

Cómo deshacer la última restauración del sistema

 **NOTA:** Antes de deshacer la última restauración del sistema, guarde y cierre todos los archivos abiertos y cierre todos los programas. No modifique, abra ni suprima ningún archivo ni programa hasta que la restauración del sistema haya finalizado.

1. Haga clic en **Start** (Inicio) .
2. En el cuadro de búsqueda escriba Restaurar el sistema y pulse <Entrar>.
3. Seleccione **Undo my last restoration** (Deshacer la última restauración) y haga clic en **Next** (Siguiente).

Dell DataSafe Local Backup (Copia de seguridad local Dell DataSafe)

 **PRECAUCIÓN:** El uso de Copia de seguridad local Dell DataSafe elimina permanentemente cualquier programa o controlador instalado después de recibir el equipo. Prepare el soporte de copia de seguridad de las aplicaciones que necesite instalar en el equipo antes de usar la Copia de seguridad local Dell DataSafe. Use Dell DataSafe Local Backup únicamente si Restaurar sistema no soluciona su problema en el sistema operativo.

 **PRECAUCIÓN:** Aunque Dell Datasafe Local Backup está diseñado para preservar los archivos de datos de su equipo, se recomienda realizar una copia de seguridad de sus archivos de datos antes de utilizar Dell DataSafe Local Backup.

 **NOTA:** Si Dell DataSafe Local Backup no está disponible en su equipo, utilice Dell Factory Image Restore (consulte "Dell Factory Image Restore" en la página 79) para restaurar su sistema operativo.

La Copia de seguridad local Dell DataSafe restaura la unidad de disco duro al estado operativo en que estaba cuando compró el equipo sin borrar los archivos de datos.

Dell DataSafe Local Backup le permite:



- Realizar copias de seguridad y restaurar su equipo a un estado operativo anterior
- Crear un soporte de recuperación de sistema (consulte "Crear soporte de recuperación de sistema (recomendado)" en la página 12)

Dell DataSafe Local Backup Basic

Para restaurar el sistema operativo y el software instalado por Dell en fábrica y conservar sus archivos de datos:

1. Apague el equipo.
2. Desconecte todos los dispositivos (unidades USB, impresoras, etc.) que se encuentren conectados al equipo y quite el hardware interno recientemente añadido.

 **NOTA:** No desconecte el adaptador de CA.

3. Encienda su ordenador.
4. Cuando aparezca el logotipo de DELL™, pulse <F8> varias veces para acceder a la ventana **Advanced Boot Options** (Opciones avanzadas de inicio).
 -  **NOTA:** Si espera demasiado y aparece el logotipo del sistema operativo, siga esperando hasta que aparezca el escritorio de Microsoft Windows; a continuación, apague el equipo e inténtelo de nuevo.
5. Seleccione **Repair Your Computer** (Reparar el equipo).
6. Seleccione **Dell DataSafe Restore and Emergency Backup** (Restauración y copia de seguridad de emergencia de Dell DataSafe) del menú **System Recovery Options** (Opciones de recuperación del sistema) y siga las instrucciones que aparecen en pantalla.
 -  **NOTA:** El proceso de restauración puede llevar una hora o más dependiendo de la cantidad de datos a restaurar.
 -  **NOTA:** Para más información, consulte el artículo 353560 de la base de conocimientos en **support.dell.com**.

Actualizando a la versión Dell DataSafe Local Backup Professional

 **NOTA:** Puede instalar Dell DataSafe Local Backup Professional en su equipo si lo solicita en el momento de la compra.

Dell DataSafe Local Backup Professional le ofrece funciones adicionales que le permitirán:

- Realizar copias de seguridad y restaurar su equipo por tipos de archivo
- Realizar copias de seguridad de sus archivos en un dispositivo de almacenamiento local
- Programar copias de seguridad automatizadas

Para actualizar a la versión Dell DataSafe Local Backup Professional:

1. Haga doble clic en el icono de Dell DataSafe Online  del área de notificación del escritorio.
2. Haga clic en **UPGRADE NOW!** (ACTUALICE AHORA).
3. Siga las instrucciones de la pantalla.

Soporte de recuperación de sistema

 **PRECAUCIÓN:** Aunque el disco de recuperación del sistema está diseñado para preservar los archivos de datos de su equipo, se recomienda realizar una copia de seguridad de sus archivos de datos antes de utilizar dicha función.

Puede utilizar el disco de recuperación del sistema, creado utilizando Dell DataSafe Local Backup para devolver su disco duro al estado operativo en el que se encontraba en el momento de la compra del equipo, mientras conserva los archivos de datos en su equipo.

Utilice el disco de recuperación del sistema:

- Fallo del sistema operativo que impida el uso de las opciones de recuperación que están instaladas en el equipo.
- Ante un error en el disco duro que evita la recuperación de los datos.

Para restaurar el sistema operativo y el software instalado por Dell en fábrica usando el soporte de recuperación del sistema:

1. Introduzca el disco de recuperación del sistema o memoria USB y reinicie el equipo.
2. Cuando aparezca el logotipo DELL™, pulse <F12> inmediatamente.

 **NOTA:** Si espera demasiado y aparece el logotipo del sistema operativo, siga esperando hasta que aparezca el escritorio de Microsoft Windows; a continuación, apague el equipo e inténtelo de nuevo.

3. Seleccione el dispositivo de inicio adecuado de la lista y presione <Entrar>.
4. Siga las instrucciones de la pantalla.

Factory Image Restore de Dell

 **PRECAUCIÓN:** Al utilizar Factory Image Restore de Dell se borrarán permanentemente todos los datos de la unidad de disco duro y se eliminarán las aplicaciones o controladores instalados después de haber recibido el equipo. Si es posible, cree una copia de seguridad de todos los datos antes de utilizar esta opción. Use Factory Image Restore de Dell únicamente si Restaurar sistema no soluciona su problema en el sistema operativo.

 **NOTA:** Es posible que Factory Image Restore no esté disponible en determinados países o determinados equipos.

 **NOTA:** Si Dell Factory Image Restore no está disponible en su equipo, utilice Dell DataSafe Local Backup (Copia de seguridad local Dell DataSafe) (consulte "Dell DataSafe Local Backup" en la página 76) para restaurar su sistema operativo.



Utilícelo solamente como último recurso para restaurar su sistema operativo. Esta opción restaura su unidad de disco duro al estado operativo en el que estaba cuando adquirió el equipo. Todos los programas o archivos que haya añadido desde que recibió el equipo, incluidos los archivos de datos, se eliminarán de forma permanente de la unidad de disco duro. Los archivos de datos pueden ser documentos, hojas de cálculo, mensajes de correo electrónico, fotografías digitales, archivos de música, etc. Si es posible, cree una copia de seguridad de todos los datos antes de utilizar Factory Image Restore de Dell.

Inicio de Dell Factory Image Restore

1. Encienda el equipo.
2. Cuando aparezca el logotipo de DELL™, pulse <F8> varias veces para acceder a la ventana **Advanced Boot Options** (Opciones avanzadas de inicio).

 **NOTA:** Si espera demasiado y aparece el logotipo del sistema operativo, siga esperando hasta que aparezca el escritorio de Microsoft Windows; a continuación, apague el equipo e inténtelo de nuevo.

Restauración del sistema operativo

3. Seleccione **Repair Your Computer** (Reparar el equipo). Aparece la ventana **System Recovery Options** (Opciones de recuperación del sistema).
4. Seleccione un diseño de teclado y, a continuación, haga clic en **Next** (Siguiente).
5. Para acceder a las opciones de recuperación, inicie sesión como usuario local. Para acceder a la indicación de comando, escriba `administrador` en el campo **User name** (Nombre de usuario) y haga clic en **OK** (Aceptar).
6. Haga clic en **Dell Factory Image Restore**. Aparecerá la ventana de **Dell Factory Image Restore**.
 **NOTA:** Dependiendo de la configuración, es posible que tenga que seleccionar **Dell Factory Tolú** y, a continuación, **Dell Factory Image Restore**.
7. Haga clic en **Next** (Siguiente). Se mostrará la pantalla de **Confirm Data Deletion** (confirmación de borrado de datos).
 **NOTA:** Si no desea continuar con Factory Image Restore, haga clic en **Cancelar**.
8. Seleccione la casilla de verificación para confirmar que desea continuar reformateando la unidad de disco duro y restaurando el software del sistema a los valores de fábrica y, a continuación, haga clic en **Next** (Siguiente).
El proceso de restauración comenzará. Esto puede llevar cinco o más minutos. Se mostrará un mensaje cuando el sistema operativo y las aplicaciones preinstaladas hayan sido restaurados a los valores de fábrica.
9. Haga clic en **Finish** (Finalizar) para reiniciar el equipo.

Obtención de ayuda

Si tiene problemas con su equipo, puede realizar los siguientes pasos para diagnosticar y solucionar el problema:

1. Consulte "Solución de problemas" en la página 59 para ver información y procedimientos relativos al problema que esté experimentando el equipo.
2. Consulte "Dell Diagnostics" en la página 70 para ver los procedimientos sobre cómo ejecutar los Dell Diagnostics.
3. Rellene la "Lista de verificación de diagnósticos" en la página 88.
4. Utilice la amplia gama de servicios en línea de Dell disponibles en la asistencia de Dell (support.dell.com) para obtener ayuda sobre la instalación y los procedimientos de solución de problemas. Consulte los "Servicios en línea" en la página 83 para ver una lista más completa de la asistencia en línea de Dell.
5. Si los pasos descritos anteriormente no han resuelto el problema, consulte el apartado "Antes de llamar" en la página 87.

 **NOTA:** Llame al servicio de asistencia técnica desde un teléfono situado al lado del equipo o en éste para que puedan guiarle en los procedimientos necesarios.

 **NOTA:** Es posible que el sistema de código de servicio rápido de Dell no esté disponible en todos los países.

Cuando el sistema telefónico automatizado de Dell lo solicite, marque el código de servicio rápido para dirigir su llamada directamente al personal de servicio que corresponda. Si no tiene un código de servicio urgente, abra la carpeta **Dell Accessories** (Accesorios Dell), haga doble clic en el icono **Express Service Code** (Código de servicio rápido) y siga las instrucciones.

 **NOTA:** Puede que algunos de los servicios no estén disponibles en todas las ubicaciones fuera del área continental de EE.UU. Llame a un representante local de Dell para obtener información sobre disponibilidad.

Servicio al cliente y asistencia técnica

El servicio de asistencia de Dell está disponible para responder sus preguntas sobre el hardware Dell. Nuestro personal de asistencia utiliza diagnósticos informatizados para proporcionar respuestas rápidas y precisas.

Para ponerse en contacto con el servicio de asistencia de Dell, consulte el apartado "Antes de llamar" en la página 87 y, a continuación, vea la información de contacto de su región o visite **support.dell.com**.

DellConnect

DellConnect™ es una sencilla herramienta de acceso en línea que permite al asociado de servicio y asistencia de Dell acceder a su equipo a través de una conexión de banda ancha, diagnosticar su problema y repararlo bajo su supervisión. Para más información, visite **www.dell.com/DellConnect**.

Servicios en línea

Puede aprender de productos y servicios Dell en los sitios Web siguientes:

- **www.dell.com**
- **www.dell.com/ap** (únicamente para países asiáticos y del Pacífico)
- **www.dell.com/jp** (únicamente para Japón)
- **www.euro.dell.com** (únicamente para Europa)
- **www.dell.com/la** (únicamente para países de Latinoamérica y Caribe)
- **www.dell.ca** (únicamente para Canadá)

Puede acceder al servicio de asistencia de Dell a través de los siguientes sitios Web y direcciones de correo electrónico:

Sitios Web de soporte técnico de Dell

- **support.dell.com**
- **support.jp.dell.com** (únicamente para Japón)
- **support.euro.dell.com** (únicamente para Europa)
- **supportapj.dell.com** (únicamente para Asia Pacífico)

Direcciones de correo electrónico de soporte técnico de Dell

- **mobile_support@us.dell.com**
- **support@us.dell.com**
- **la-techsupport@dell.com** (únicamente para países de Latinoamérica y Caribe)
- **apsupport@dell.com** (únicamente para países asiáticos y del Pacífico)

Direcciones de correo electrónico de marketing y ventas de Dell

- **apmarketing@dell.com** (únicamente para países asiáticos y del Pacífico)
- **sales_canada@dell.com** (únicamente para Canadá)

FTP (File Transfer Protocol, Protocolo de transferencia de archivos) anónimo

- **ftp.dell.com**

Regístrese como usuario: **anónimo** y utilice su dirección de correo electrónico como contraseña.

Servicio automatizado de estado de pedidos

Para comprobar el estado de un pedido de cualquier producto Dell que haya solicitado, puede dirigirse a **support.dell.com** o llamar al servicio automatizado de comprobación de estado de los pedidos. Un contestador automático le solicitará los datos necesarios para localizar el pedido e informarle sobre su estado.

Si tiene algún problema con un pedido (por ejemplo, falta algún componente, hay componentes equivocados o la factura es incorrecta), póngase en contacto con el departamento de atención al cliente de Dell. Tenga a mano la factura o el albarán cuando haga la llamada.

Para ver el número de teléfono al que llamar en su región, consulte "Cómo ponerse en contacto con Dell" en la página 89.

Información sobre productos

Si necesita información sobre otros productos disponibles de Dell o si desea realizar un pedido, visite la página web de Dell en **www.dell.com**. Para saber el número de teléfono al que debe llamar para hablar con un especialista en ventas, consulte "Cómo ponerse en contacto con Dell" en la página 89.

Devolución de productos para su reparación en garantía o para abono

Prepare todos los artículos que vaya a devolver, ya sea para su reparación bajo garantía o para que le devuelvan el importe, de la manera siguiente:

 **NOTA:** Antes de devolver el producto a Dell, asegúrese de hacer copia de seguridad de los datos del disco duro y de cualquier otro dispositivo de almacenamiento del producto. Elimine toda la información confidencial, información de propiedad e información personal, así como cualquier soporte extraíble, como discos CD o tarjetas de medios. Dell no se hace responsable de ninguna información confidencial, de propiedad o personal; de la pérdida o daños en datos o de daños o pérdidas de soportes extraíbles que pueda haber en la devolución.

1. Llame a Dell para obtener un número de autorización para devolución de material y anótelos de manera clara y destacada en el exterior de la caja. Para ver el número de teléfono al que llamar en su región, consulte "Cómo ponerse en contacto con Dell" en la página 89.
2. Incluya una copia de la factura y una carta que describa el motivo de la devolución.
3. Incluya una copia de la Lista de verificación de diagnósticos (consulte "Lista de verificación de diagnósticos" en la página 88) indicando las pruebas que ha ejecutado y todos los mensajes de error mostrados por los Dell Diagnostics (consulte "Dell Diagnostics" en la página 70).
4. Si la devolución es para obtener un abono, incluya todos los accesorios que pertenezcan a los artículos que desea devolver (cable del adaptador de CA, software, guías, etc.).

Obtención de ayuda

5. Embale el equipo que vaya a devolver en el embalaje original (o uno equivalente).

 **NOTA:** Usted será responsable del pago de los gastos de envío. Asimismo, tiene la obligación de asegurar el producto devuelto y asumir el riesgo en caso de pérdida durante el envío a Dell. No se aceptará el envío de paquetes a portes debidos.

 **NOTA:** Cualquier devolución que no satisfaga los requisitos indicados no será aceptada por el departamento de recepción de Dell y le será devuelta.

Antes de llamar

- NOTA:** Tenga a mano el código de servicio rápido cuando llame. El código ayuda al sistema telefónico automatizado de asistencia Dell a transferir su llamada en forma más eficiente. También es posible que se le pida su etiqueta de servicio.

Localización de la etiqueta de servicio

La etiqueta de servicio del equipo se encuentra en una etiqueta que está en la parte inferior del equipo.

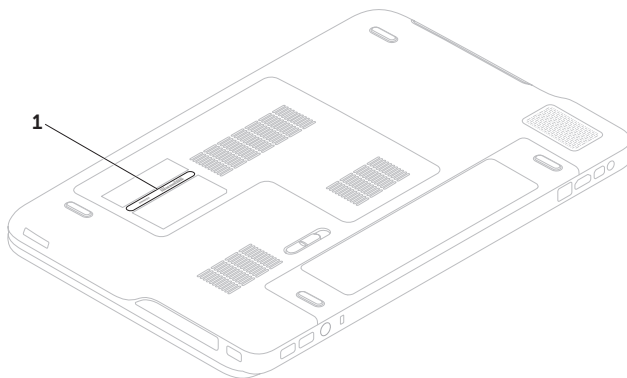

1 Etiqueta de servicio

Obtención de ayuda

Recuerde rellenar la siguiente Lista de verificación de diagnósticos. Si es posible, encienda el equipo antes de llamar a Dell para solicitar asistencia y haga la llamada desde un teléfono que esté cerca de éste. Es posible que se le pida que escriba algunos comandos con el teclado, que proporcione información detallada durante las operaciones o que pruebe otros procedimientos para solucionar problemas que únicamente pueden realizarse con el equipo. Asegúrese de tener a mano la documentación del ordenador.

Lista de verificación de diagnósticos

- Nombre:
- Fecha:
- Dirección:
- Teléfono:
- Etiqueta de servicio (código de barras de la parte inferior del equipo):
- Código de servicio urgente:
- Número de autorización para devolución de material (si se lo ha proporcionado un técnico de asistencia de Dell):
- Sistema operativo y versión:
- Dispositivos:
- Tarjetas de expansión:
- ¿El equipo está conectado a una red? Sí/No
- Red, versión y adaptador de red:
- Programas y versiones:

Consulte la documentación de su sistema operativo para determinar el contenido de los archivos de inicio del equipo. Si el equipo está conectado a una impresora, imprima todos los archivos. Si no puede imprimirlos, tome nota del contenido de cada archivo antes de llamar a Dell.

- Mensaje de error, código de sonido o código de diagnóstico.
- Descripción del problema y procedimientos de solución que ha realizado.

Cómo ponerse en contacto con Dell

Los clientes de Estados Unidos pueden llamar al 800-WWW-DELL (800-999-3355).

 **NOTA:** Si no tiene una conexión a Internet activa, puede encontrar información en la factura de compra, el albarán o el catálogo de productos de Dell.

Dell facilita diversas opciones de soporte y servicio en línea y por teléfono. La disponibilidad varía en función del país y el producto. Es posible que algunos de los servicios no se encuentren disponibles en su área.

Para ponerse en contacto con Dell por problemas de ventas, soporte técnico o del servicio de atención al cliente:

1. Visite **www.dell.com/ContactDell**.
2. Seleccione su país o región.
3. Seleccione el enlace del servicio o soporte que necesite.
4. Elija el método para ponerse en contacto con Dell que le resulte más conveniente.

Localización de más información y Recursos

Si necesita:

Reinstalar el sistema operativo

Ejecutar un programa de diagnóstico para su equipo

Reinstalar el software del sistema

Para más información acerca del sistema operativo Microsoft® Windows® y sus características

Actualizar el equipo con componentes nuevos o adicionales como una nueva unidad de disco duro

Reinstalar o cambiar una pieza gastada o defectuosa

Consulte:

"System Recovery Media" (Disco de recuperación del sistema) en la página 78

"Dell Diagnostics" (Diagnóstico Dell) en la página 70

"My Dell Downloads" (Mis descargas Dell) en la página 67

support.dell.com

El *Manual de servicio* en **support.dell.com/manual**



NOTA: En algunos países, abrir o cambiar piezas del equipo puede anular la garantía. Compruebe la garantía y la política de devoluciones antes de manipular el interior del equipo.

Si necesita:

Conocer información sobre las mejores prácticas de seguridad para el equipo

Revisar la información de la garantía, los términos y condiciones (solo para EE.UU.), instrucciones de seguridad, información de carácter normativo, información ergonómica y el acuerdo de licencia de usuario final

Encontrar la etiqueta de servicio/código de servicio rápido: deberá usar la etiqueta de servicio para identificar el equipo en **support.dell.com** o para ponerse en contacto con la asistencia técnica.

Buscar controladores y descargas; archivos léame
Acceder al soporte técnico y ayuda sobre el producto

Comprobar el estado del pedido de nuevas compras

Encontrar soluciones y respuestas a preguntas comunes

Localizar información de las últimas actualizaciones sobre cambios en el equipo o material avanzado de referencia técnica para técnicos o usuarios experimentados

Consulte:

Los documentos de seguridad y normas que se entregan con el equipo, así como la página principal de cumplimiento de normas en **www.dell.com/regulatory_compliance**.



La parte inferior del equipo.

El **Centro de soporte técnico de Dell** Para iniciar el **Centro de soporte de Dell**, haga clic en el icono  en el área de notificación de la barra de tareas.

support.dell.com

Especificaciones

Esta sección ofrece información que puede necesitar al instalar o actualizar controladores, así como al actualizar el equipo.

 **NOTA:** Las ofertas pueden variar según la región. Para obtener más información sobre la configuración del equipo, consulte la sección **Acerca del sistema** en el Centro de soporte técnico de Dell. Para iniciar el Centro de soporte de Dell, haga clic en el icono  en el área de notificación de la barra de tareas.

Modelo de equipo

Dell™ XPS™ L701X

Información del equipo

| | |
|-------------------------------|--|
| Conjunto de chips del sistema | Conjunto de chips Mobile Intel® serie 5 Express (HM57) |
| Tipo de procesador | Intel Core™ i3 Intel Core i5 Intel Core i7 Intel Pentium® |

Memoria

| | |
|-----------------------------------|---|
| Conector del módulo de memoria | Dos o cuatro conectores SODIMM a los que puede acceder el usuario |
| Capacidades del módulo de memoria | 1 GB, 2 GB y 4 GB |
| Memoria mínima | 3 GB |
| Memoria máxima | 16 GB |

Memoria

| | |
|-----------------|----------------------------------|
| Tipo de memoria | 1066 MHz/1333 MHz SODIMM DDR3 |
|-----------------|----------------------------------|

NOTA: Para obtener instrucciones sobre la actualización de la memoria, consulte el *Manual de servicio* en support.dell.com/manuals.

Conectores

| | |
|-------------------------|---|
| Audio | Un conector de entrada de micrófono, un conector de auriculares o altavoces estéreo |
| S/PDIF | Un conector combinado S/PDIF para auriculares/digital |
| Mini-Card (minitarjeta) | Una ranura para minitarjetas de altura completa Una ranura para minitarjetas de media altura |
| Conector HDMI | Un conector de 19 patas |

Conectores

| | |
|---|--|
| Adaptador de red | Un conector RJ45 |
| USB | Dos conectores de 4 patas compatibles con USB 3.0 Un conector de 4 patas compatible con USB 2.0 |
| Mini-DisplayPort | Un conector de 20 patas |
| eSATA | Un conector combinado eSATA/USB de siete/cuatro patas con PowerShare |
| Lector de tarjetas multimedia | Una ranura 9 en 1 |
| Conector de antena incorporada (opcional) | Un conector MCX |

Lector de tarjetas multimedia

| | |
|--------------------|---|
| Tarjetas admitidas | Tarjeta de memoria Secure Digital (SD) Secure Digital entrada/salida (SDIO) Secure Digital High Capacity (SDHC) Secure Digital eXtended Capacity (SDXC) Memory Stick Memory Stick PRO Tarjeta de memoria MSXC Tarjeta MultiMedia (MMC) Tarjeta xD-Picture |
|--------------------|---|

Cámara

| | |
|----------------------|--|
| Tipo | Disco duro de 2.0 megapíxeles compatible con H.264 |
| Resolución de vídeo: | 1280 x 720 |

Comunicaciones

| | |
|------------------|---|
| Módem (opcional) | Módem externo USB V.92 56 K |
| Adaptador de red | LAN 10/100/1000 Ethernet en la placa base |
| Inalámbrica | WLAN, WWAN (opcional), WiMax/Wi-Fi abgn/agn y tecnología inalámbrica Bluetooth® (opcional)/ WiDi (opcional) |
| Televisión | Tarjeta de sintonizador de TV (opcional) |

Audio

| | |
|----------------------|---|
| Controlador de audio | Realtek ALC665 |
| Altavoces | 2 altavoces principales de 1,5 vat + subwoofer de 2,5 vat |
| Controles de volumen | Menús de programa y controles multimedia |

Vídeo

Integrado:

Controlador de vídeo Tarjeta gráfica HD de Intel

Memoria de vídeo Hasta 256 MB

Discreto:

Controlador de vídeo NVIDIA GeForce GT 435M
NVIDIA GeForce GT 445M

Memoria de vídeo 1 GB DDR3 (GT 435M)
3 GB DDR3 (GT 445M)

Visualizar

Tipo Disco duro+ WLED de 17,3 pulg, TrueLife
Disco duro de altura completa WLED de 17,3 pulg, TrueLife
Disco duro+ WLED de varios toques de 17,3 pulg, TrueLife (opcional)

Visualizar

Dimensiones:

Alto 214,81 mm (8,46 pulgadas)

Anchura 381,89 mm (15,04 pulgadas)

Diagonal 439,42 mm (17,30 pulgadas)

Resolución máxima 1920 x 1080

Frecuencia de actualización 60 Hz

Ángulo de funcionamiento 0° (cerrado) a 135°

Ángulo de visualización horizontal 40/40

Ángulo de visualización vertical 15/30 (H/L)

Separación entre píxeles 0,2265 mm x 0,2265 mm

Especificaciones

Batería

| | |
|---|---|
| "Inteligente" de iones de litio de 9 celdas | |
| Alto | 221,07 mm (8,70 pulgadas) |
| Anchura | 54,35 mm (2,14 pulgadas) |
| Profundidad | 42,53 mm (1,67 pulgadas) |
| Peso | 0,49 kg (1,08 lb) |
| "Inteligente" de iones de litio de 6 celdas | |
| Alto | 209,19 mm (8,24 pulgadas) |
| Anchura | 54,35 mm (2,14 pulgadas) |
| Profundidad | 20,40 mm (0,80 pulgadas) |
| Peso | 0,33 kg (0,73 lb) |
| Voltaje | 13,3 V (6-/9 células) |
| Tiempo de carga (aproximado) | 4 horas (cuando el equipo está apagado) |

Batería

| | |
|--------------------------|---|
| Tiempo de funcionamiento | El tiempo de funcionamiento de la batería depende de las condiciones de funcionamiento. |
| Batería de tipo botón | CR -2032 |

Adaptador de CA

 **NOTA:** Utilice sólo adaptadores de CA especificados para usarse con el equipo. Para más detalle, lea la información de seguridad que se envía con el equipo.

| | |
|--------------------------------|---------------|
| Voltaje de entrada | 100-240 VCA |
| Intensidad de entrada (máxima) | 1,8 A/2,1 A |
| Frecuencia de entrada | 50-60 Hz |
| Potencia de salida | 130 W y 150 W |

Adaptador de CA

| | |
|-------------------------------|-------------------------------|
| Intensidad de salida | |
| 130 W | 6,70 A (continua) |
| 150 W | 7,70 A (continua) |
| Tensión nominal de salida | 19,5 V de CC |
| Temperatura en operación | De 0° a 40°C (32° a 104°F) |
| Temperatura en almacenamiento | De -40° a 70°C (-40° a 158°F) |

Teclado

| | |
|------------------|--|
| Número de teclas | 102 (EE.UU. y Canadá); 103 (Europa); 105 (Brasil); 106 (Japón) |
| Diseño | QWERTY/AZERTY/Panjí |

Ratón táctil

| | |
|--|------------------------|
| Resolución de posición X/Y (modo de tabla de gráficos) | 240 cpi |
| Tamaño: | |
| Anchura | 100 mm (3,94 pulgadas) |
| Altura | 56 mm (2,2 pulgadas) |

Físico

| | |
|--------------------------------|--|
| Altura | 32,9 mm a 38,5 mm (1,29 a 1,51 pulgadas) |
| Anchura | 414,9 mm (16,33 pulgadas) |
| Profundidad | 287,3 mm (11,31 pulgadas) |
| Peso (con batería de 6 celdas) | Configurable para menos de 3,5 kg (7,7 lb) |

Entorno del equipo

Intervalo de temperatura:

| | |
|-------------------|----------------------------------|
| Funcionamiento | De 0° a 35°C (32° a 95°F) |
| En almacenamiento | De -40° a 65°C (-40° a 149°F) |

Humedad relativa (máxima):

| | |
|-------------------|--------------------------------------|
| Funcionamiento | Del 10% al 90% (sin condensación) |
| En almacenamiento | Del 5% al 95% (sin condensación) |

Vibración máxima (utilizando un espectro de vibración aleatoria que simula el entorno del usuario):

| | |
|----------------|-----------|
| Funcionamiento | 0,66 GRMS |
| Sin funcionar | 1,30 GRMS |

Entorno del equipo

Impacto máximo (para funcionamiento: medido con Dell Diagnostics en funcionamiento en la unidad de disco duro y un pulso de media onda sinusoidal durante 2 ms; para sin funcionamiento: medido también con los cabezales de la unidad de disco duro en posición de reposo y 2 ms de pulso de media onda sinusoidal):

| | |
|----------------|-------|
| Funcionamiento | 110 G |
| Sin funcionar | 160 G |

Altitud (máxima):

| | |
|-------------------|--|
| Funcionamiento | De -15,2 a 3048 m (-50 a 10.000 pies) |
| En almacenamiento | De -15,2 a 10 668 m (-50 a 35.000 pies) |

Nivel de contaminación transmitido por el aire G2 o menos, según se define en la ISA-S71.04-1985

Apéndice

Aviso de productos de Macrovision

Este producto incorpora una tecnología de protección del copyright que está protegida por patentes de Estados Unidos y otros derechos de propiedad intelectual pertenecientes a Macrovision Corporation y otros propietarios de derechos. La utilización de la tecnología de protección de copyright debe estar autorizada por Macrovision Corporation y su finalidad es el uso doméstico y otros tipos de visualización con carácter limitado, a menos que Macrovision Corporation lo autorice expresamente. Se prohíbe la ingeniería inversa y el desensamblaje.

Información para la NOM o Norma Oficial Mexicana (Sólo para México)

La siguiente información se facilita en los dispositivos que se describen en este documento de acuerdo con los requisitos de la Norma Oficial Mexicana (NOM):

Importador:

Dell México S.A. de C.V.

Paseo de la Reforma 2620 – Flat 11°

Col. Lomas Altas

11950 México, D.F.

| Número de modelo normativo | Voltaje | Frecuencia | Consumo de electricidad | Tensión de salida | Intensidad de salida |
|----------------------------|-------------|------------|-------------------------|-------------------|----------------------|
| P09E | 100-240 VCA | 50-60 Hz | 1,80 A/2,10 A | 19,5 V de CC | 6,70 A/7,70 A |

Para más detalle, lea la información de seguridad que se envía con el equipo.

Para obtener más información sobre las mejores prácticas de seguridad, consulte la página principal de cumplimiento de normas en www.dell.com/regulatory_compliance.

Índice

A

ayuda

obtención de asistencia y soporte **81**

B

banda de control **33**

C

Cámara **47**

CD, reproducción y creación **53**

Centro de movilidad de Windows **40**

centro de soporte técnico de Dell **66**

cómo ponerse en contacto con Dell
en línea **89**

conexión

a Internet **20**

conexión a Internet **20**

conexión de red

ajuste **61**

conexión de red inalámbrica **61**

configuración, antes de comenzar **7**

Configuración de Windows

asistente para compatibilidad
de programas **64**

controladores y descargas **91**

copia de seguridad y recuperación **53**

D

- DataSafe Local Backup **76**
- DellConnect **82**
- Dell Diagnostics **70**
- Dell Stage **57**
- devoluciones en garantía **85**
- direcciones de correo electrónico
 - para soporte técnico **83**
- direcciones de correo electrónico de asistencia **83**
- DVD, reproducción y creación **53**

E

- envío de productos
 - para devolución o reparación **85**
- equipo, configuración **7**
- especificaciones **92**

F

- Factory Image Restore de Dell **79**
- flujo de aire, dejar **7**
- funciones de software **52**

I

- inalámbrico
 - pantalla **19**
- indicador de actividad del disco duro **33**
- Indicador de estado de la batería **33**
- inicio de sesión en FTP, anónimo **83**
- ISP
 - proveedor de servicios de Internet **20**

L

lista de verificación de diagnósticos **88**

llamar a Dell **87**

localización de más información **90**

M

mensajes del sistema **67**

miniconector DisplayPort **31**

O

opciones de reinstalación del sistema **74**

P

panel de control del audio **43**

pantalla táctil

Posturas **48**

Pasar **48**

posibilidades del equipo **52**

problemas, solución **59**

problemas de energía, solución **62**

problemas de hardware

diagnosticar **69**

problemas de memoria

solución **63**

problemas de software **64**

productos

información y compra **84**

Programa de configuración del sistema

acceder **40**

comportamiento de las teclas

de función **40**

R

Ratón táctil

Posturas **38**

recursos, localizar más **90**

red de cable

cable de red, conexión **9**

Índice

regletas de alimentación, uso **8**

restauración factory image **79**

restaurar sistema **75**

S

servicio al cliente **82**

Sintonizador de TV **20**

sitios de asistencia

 en todo el mundo **83**

solucionador de problemas de hardware **69**

solución de problemas **59**

Soporte de recuperación del sistema **78**

T

tarjeta B-CAS **14**

Tarjeta SIM **14**

Teclas de control multimedia **40**

tecnología NVIDIA Optimus **54**

U

Unidad óptica

 utilización **44**

USB PowerShare **27**

Impreso en Irlanda.

www.dell.com | support.dell.com



OCR5W5A00